



Instruction manual / Инструкция по эксплуатации  
Electronic personal scale BR3734 / Электронные персональные весы BR3734

1. Read and read back the weighing platform (1) and the weight of the container (2).  
2. Press the power button (3) to turn on the scale.  
3. Place the weighing platform on a flat surface.  
4. Place the container on the weighing platform (1).  
5. Press the power button (3) to turn on the scale.  
6. Press the mode button (4) to select the unit of measurement.  
7. Press the power button (3) to turn on the scale.  
8. Press the mode button (4) to select the unit of measurement.  
9. Press the power button (3) to turn on the scale.  
10. Press the mode button (4) to select the unit of measurement.

**Table of Weights in the Weighing Body**

Unit	Max	Min	Resolution
kg	10	0	0.1
g	1000	0	0.01
lb	22	0	0.01
oz	700	0	0.01

**WAJEL DER GEWICHTSBEIHEITEN**  
1. Lesen Sie die Waageplattform (1) und das Gewicht des Behälters (2).  
2. Drücken Sie den Power-Button (3), um die Waage einzuschalten.  
3. Stellen Sie die Waageplattform auf eine ebene Fläche.  
4. Stellen Sie den Behälter auf die Waageplattform (1).  
5. Drücken Sie den Power-Button (3), um die Waage einzuschalten.  
6. Drücken Sie den Modus-Button (4), um die Einheit der Messung zu wählen.  
7. Drücken Sie den Power-Button (3), um die Waage einzuschalten.  
8. Drücken Sie den Modus-Button (4), um die Einheit der Messung zu wählen.  
9. Drücken Sie den Power-Button (3), um die Waage einzuschalten.  
10. Drücken Sie den Modus-Button (4), um die Einheit der Messung zu wählen.

**ERZETEN DER BATTERIE**  
1. Entfernen Sie die Batterie aus der Waage.  
2. Entfernen Sie die Batterie aus der Waage.  
3. Entfernen Sie die Batterie aus der Waage.  
4. Entfernen Sie die Batterie aus der Waage.  
5. Entfernen Sie die Batterie aus der Waage.  
6. Entfernen Sie die Batterie aus der Waage.  
7. Entfernen Sie die Batterie aus der Waage.  
8. Entfernen Sie die Batterie aus der Waage.  
9. Entfernen Sie die Batterie aus der Waage.  
10. Entfernen Sie die Batterie aus der Waage.

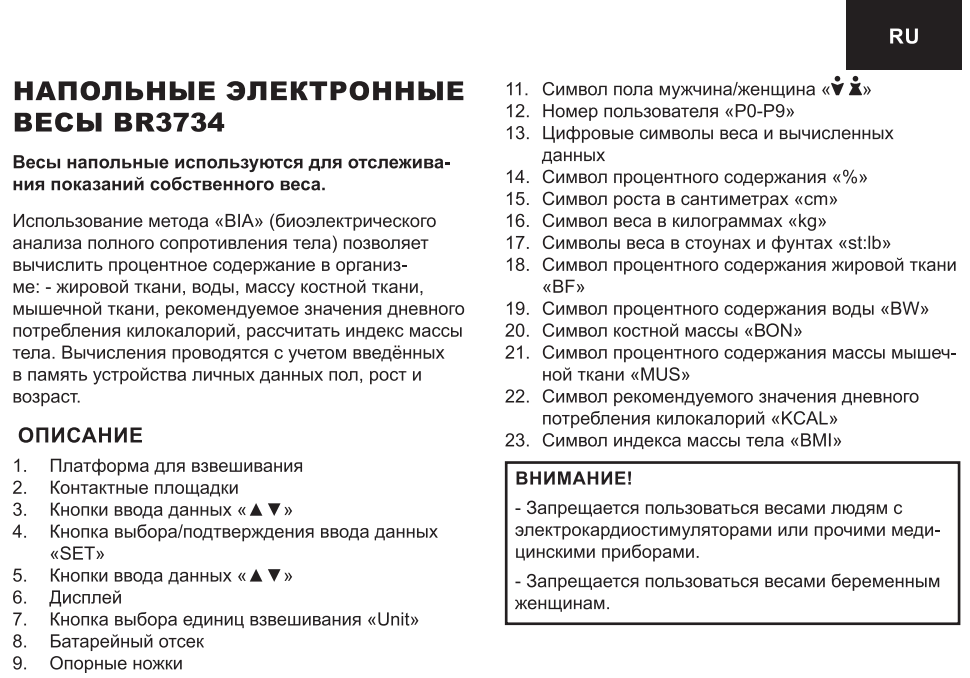

**НАПОЛНЕНИЕ ЭЛЕКТРОННЫХ ВЕСОВ БРА3734**  
1. Отключите питание от весов.  
2. Откройте крышку отсека для батарей.  
3. Проверьте полярность батарей.  
4. Вставьте батареи в отсек.  
5. Закройте крышку отсека для батарей.  
6. Проверьте работу весов.  
7. Если батареи не работают, проверьте полярность.  
8. Если батареи не работают, замените их.  
9. Если батареи не работают, проверьте контакты.  
10. Если батареи не работают, проверьте срок годности.

**Table of Maximum Weights in the Weighing Body**

Unit	Max	Min	Resolution
kg	10	0	0.1
g	1000	0	0.01
lb	22	0	0.01
oz	700	0	0.01

**Table of Maximum Weights in the Weighing Body**

Unit	Max	Min	Resolution
kg	10	0	0.1
g	1000	0	0.01
lb	22	0	0.01
oz	700	0	0.01

**Table of Maximum Weights in the Weighing Body**

Unit	Max	Min	Resolution
kg	10	0	0.1
g	1000	0	0.01
lb	22	0	0.01
oz	700	0	0.01

**Table of Maximum Weights in the Weighing Body**

Unit	Max	Min	Resolution
kg	10	0	0.1
g	1000	0	0.01
lb	22	0	0.01
oz	700	0	0.01

**Table of Maximum Weights in the Weighing Body**

Unit	Max	Min	Resolution
kg	10	0	0.1
g	1000	0	0.01
lb	22	0	0.01
oz	700	0	0.01

**Table of Maximum Weights in the Weighing Body**

Unit	Max	Min	Resolution
kg	10	0	0.1
g	1000	0	0.01
lb	22	0	0.01
oz	700	0	0.01

**Table of Maximum Weights in the Weighing Body**

Unit	Max	Min	Resolution
kg	10	0	0.1
g	1000	0	0.01
lb	22	0	0.01
oz	700	0	0.01

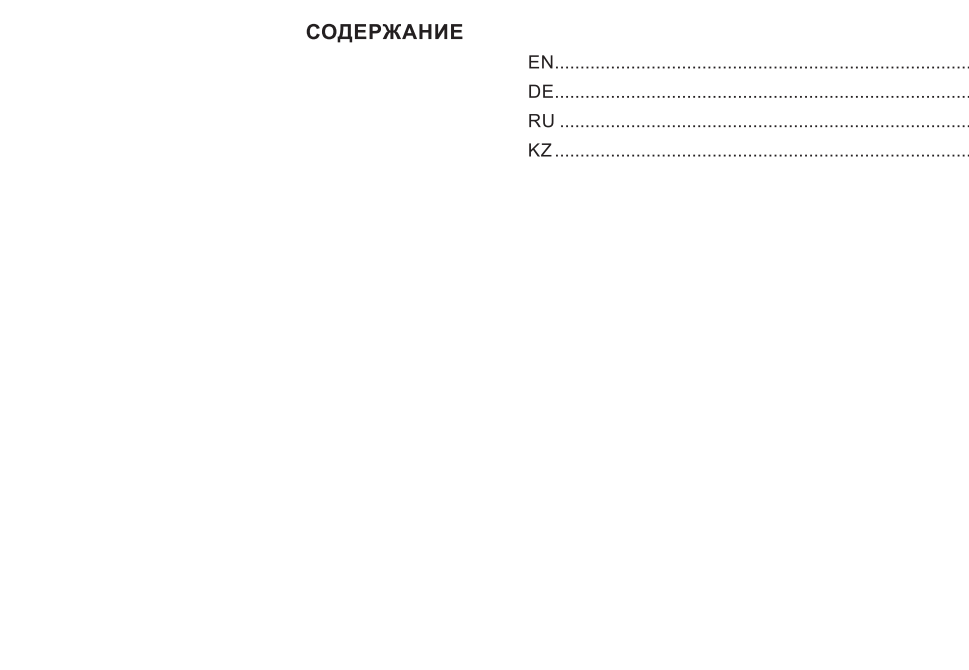

**WAJEL DER GEWICHTSBEIHEITEN**  
1. Lesen Sie die Waageplattform (1) und das Gewicht des Behälters (2).  
2. Drücken Sie den Power-Button (3), um die Waage einzuschalten.  
3. Stellen Sie die Waageplattform auf eine ebene Fläche.  
4. Stellen Sie den Behälter auf die Waageplattform (1).  
5. Drücken Sie den Power-Button (3), um die Waage einzuschalten.  
6. Drücken Sie den Modus-Button (4), um die Einheit der Messung zu wählen.  
7. Drücken Sie den Power-Button (3), um die Waage einzuschalten.  
8. Drücken Sie den Modus-Button (4), um die Einheit der Messung zu wählen.  
9. Drücken Sie den Power-Button (3), um die Waage einzuschalten.  
10. Drücken Sie den Modus-Button (4), um die Einheit der Messung zu wählen.

**Table of Maximum Weights in the Weighing Body**

Unit	Max	Min	Resolution
kg	10	0	0.1
g	1000	0	0.01
lb	22	0	0.01
oz	700	0	0.01

**Table of Maximum Weights in the Weighing Body**

Unit	Max	Min	Resolution
kg	10	0	0.1
g	1000	0	0.01
lb	22	0	0.01
oz	700	0	0.01

**Table of Maximum Weights in the Weighing Body**

Unit	Max	Min	Resolution
kg	10	0	0.1
g	1000	0	0.01
lb	22	0	0.01
oz	700	0	0.01

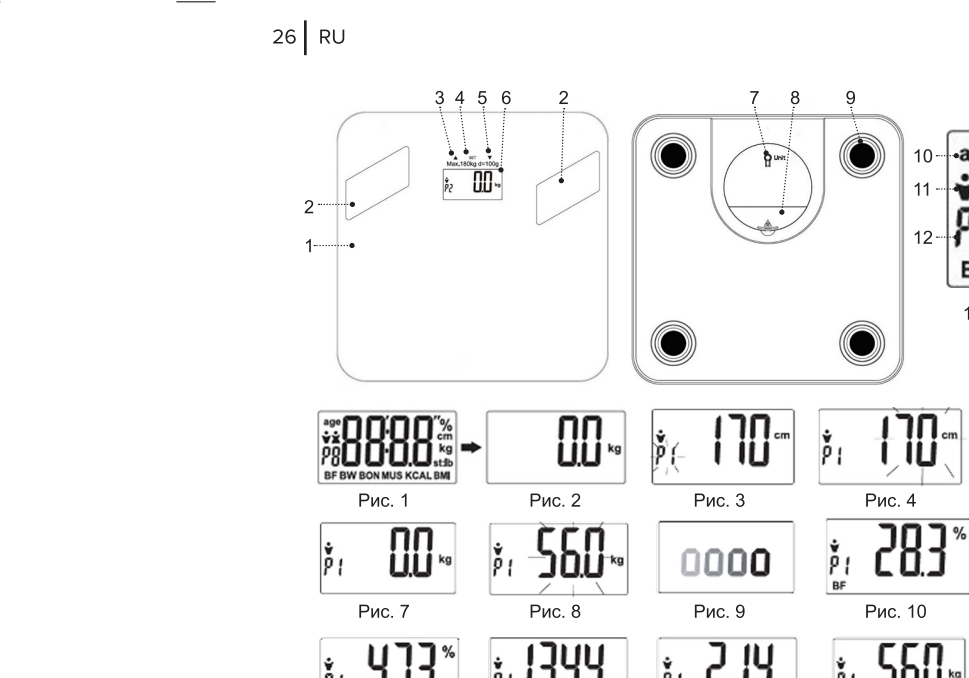

**Table of Maximum Weights in the Weighing Body**

Unit	Max	Min	Resolution
kg	10	0	0.1
g	1000	0	0.01
lb	22	0	0.01
oz	700	0	0.01

**Table of Maximum Weights in the Weighing Body**

Unit	Max	Min	Resolution
kg	10	0	0.1
g	1000	0	0.01
lb	22	0	0.01
oz	700	0	0.01

**Table of Maximum Weights in the Weighing Body**

Unit	Max	Min	Resolution
kg	10	0	0.1
g	1000	0	0.01
lb	22	0	0.01
oz	700	0	0.01

**Table of Maximum Weights in the Weighing Body**

Unit	Max	Min	Resolution
kg	10	0	0.1
g	1000	0	0.01
lb	22	0	0.01
oz	700	0	0.01

**Table of Maximum Weights in the Weighing Body**

Unit	Max	Min	Resolution
kg	10	0	0.1
g	1000	0	0.01
lb	22	0	0.01
oz	700	0	0.01

**Table of Maximum Weights in the Weighing Body**

Unit	Max	Min	Resolution
kg	10	0	0.1
g	1000	0	0.01
lb	22	0	0.01
oz	700	0	0.01

**Table of Maximum Weights in the Weighing Body**

Unit	Max	Min	Resolution
kg	10	0	0.1
g	1000	0	0.01
lb	22	0	0.01
oz	700	0	0.01

**Table of Maximum Weights in the Weighing Body**

Unit	Max	Min	Resolution
kg	10	0	0.1
g	1000	0	0.01
lb	22	0	0.01
oz	700	0	0.01

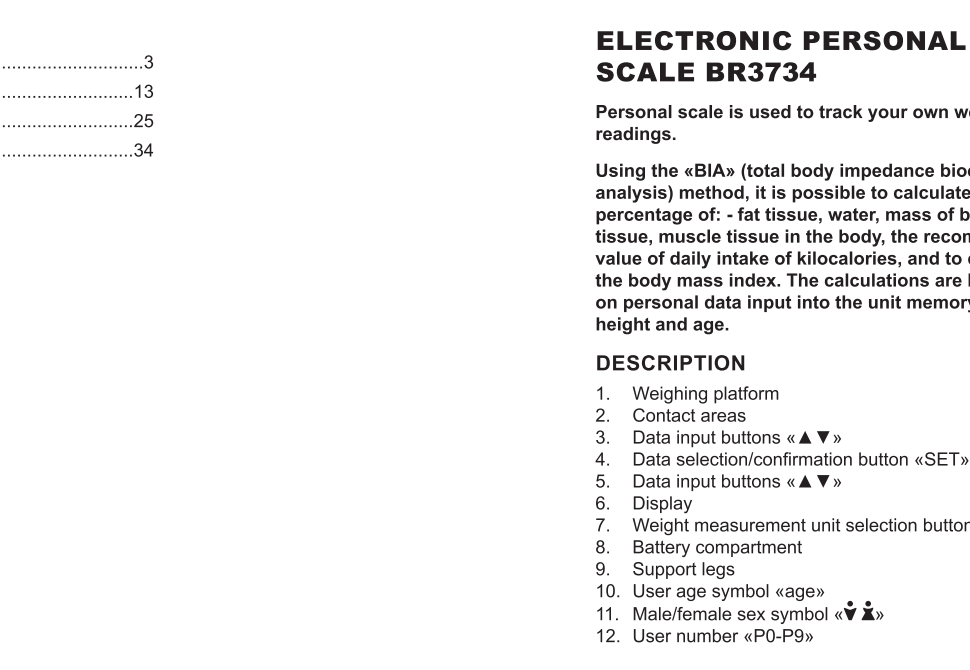

**WAJEL DER GEWICHTSBEIHEITEN**  
1. Lesen Sie die Waageplattform (1) und das Gewicht des Behälters (2).  
2. Drücken Sie den Power-Button (3), um die Waage einzuschalten.  
3. Stellen Sie die Waageplattform auf eine ebene Fläche.  
4. Stellen Sie den Behälter auf die Waageplattform (1).  
5. Drücken Sie den Power-Button (3), um die Waage einzuschalten.  
6. Drücken Sie den Modus-Button (4), um die Einheit der Messung zu wählen.  
7. Drücken Sie den Power-Button (3), um die Waage einzuschalten.  
8. Drücken Sie den Modus-Button (4), um die Einheit der Messung zu wählen.  
9. Drücken Sie den Power-Button (3), um die Waage einzuschalten.  
10. Drücken Sie den Modus-Button (4), um die Einheit der Messung zu wählen.

**Table of Maximum Weights in the Weighing Body**

Unit	Max	Min	Resolution
kg	10	0	0.1
g	1000	0	0.01
lb	22	0	0.01
oz	700	0	0.01

**Table of Maximum Weights in the Weighing Body**

Unit	Max	Min	Resolution
kg	10	0	0.1
g	1000	0	0.01
lb	22	0	0.01
oz	700	0	0.01

**Table of Maximum Weights in the Weighing Body**

Unit	Max	Min	Resolution
kg	10	0	0.1
g	1000	0	0.01
lb	22	0	0.01
oz	700	0	0.01

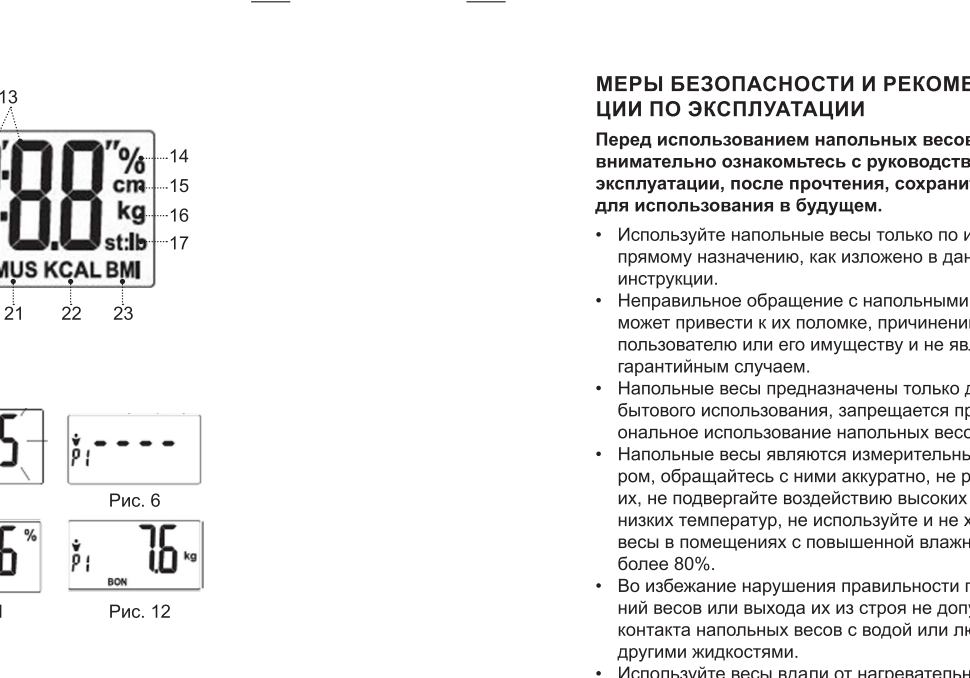

**Table of Maximum Weights in the Weighing Body**

Unit	Max	Min	Resolution
kg	10	0	0.1
g	1000	0	0.01
lb	22	0	0.01
oz	700	0	0.01

**Table of Maximum Weights in the Weighing Body**

Unit	Max	Min	Resolution
kg	10	0	0.1
g	1000	0	0.01
lb	22	0	0.01
oz	700	0	0.01

**Table of Maximum Weights in the Weighing Body**

Unit	Max	Min	Resolution
kg	10	0	0.1
g	1000	0	0.01
lb	22	0	0.01
oz	700	0	0.01

**Table of Maximum Weights in the Weighing Body**

Unit	Max	Min	Resolution
kg	10	0	0.1
g	1000	0	0.01
lb	22	0	0.01
oz	700	0	0.01

**Table of Maximum Weights in the Weighing Body**

Unit	Max	Min	Resolution
kg	10	0	0.1
g	1000	0	0.01
lb	22	0	0.01
oz	700	0	0.01

**Table of Maximum Weights in the Weighing Body**

Unit	Max	Min	Resolution
kg	10	0	0.1
g	1000	0	0.01
lb	22	0	0.01
oz	700	0	0.01

**Table of Maximum Weights in the Weighing Body**

Unit	Max	Min	Resolution
kg	10	0	0.1
g	1000	0	0.01
lb	22	0	0.01
oz	700	0	0.01

**Table of Maximum Weights in the Weighing Body**

Unit	Max	Min	Resolution
kg	10	0	0.1
g	1000	0	0.01
lb	22	0	0.01
oz	700	0	0.01

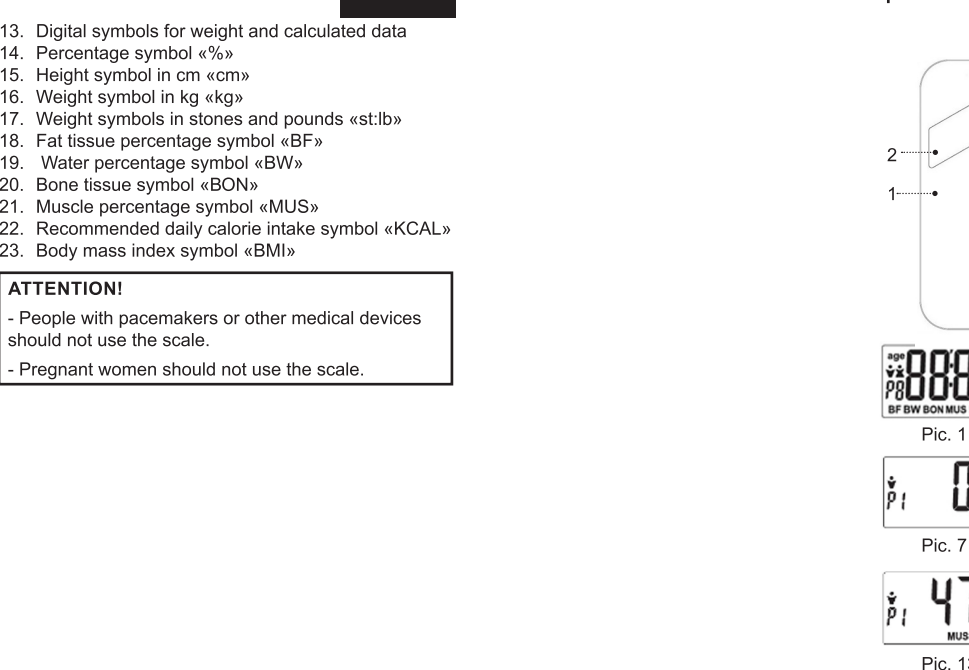

**WAJEL DER GEWICHTSBEIHEITEN**  
1. Lesen Sie die Waageplattform (1) und das Gewicht des Behälters (2).  
2. Drücken Sie den Power-Button (3), um die Waage einzuschalten.  
3. Stellen Sie die Waageplattform auf eine ebene Fläche.  
4. Stellen Sie den Behälter auf die Waageplattform (1).  
5. Drücken Sie den Power-Button (3), um die Waage einzuschalten.  
6. Drücken Sie den Modus-Button (4), um die Einheit der Messung zu wählen.  
7. Drücken Sie den Power-Button (3), um die Waage einzuschalten.  
8. Drücken Sie den Modus-Button (4), um die Einheit der Messung zu wählen.  
9. Drücken Sie den Power-Button (3), um die Waage einzuschalten.  
10. Drücken Sie den Modus-Button (4), um die Einheit der Messung zu wählen.

**Table of Maximum Weights in the Weighing Body**

Unit	Max	Min	Resolution
kg	10	0	0.1
g	1000	0	0.01
lb	22	0	0.01
oz	700	0	0.01

**Table of Maximum Weights in the Weighing Body**

Unit	Max	Min	Resolution
kg	10	0	0.1
g	1000	0	0.01
lb	22	0	0.01
oz	700	0	0.01

**Table of Maximum Weights in the Weighing Body**

Unit	Max	Min	Resolution
kg	10	0	0.1
g	1000	0	0.01
lb	22	0	0.01
oz	700	0	0.01

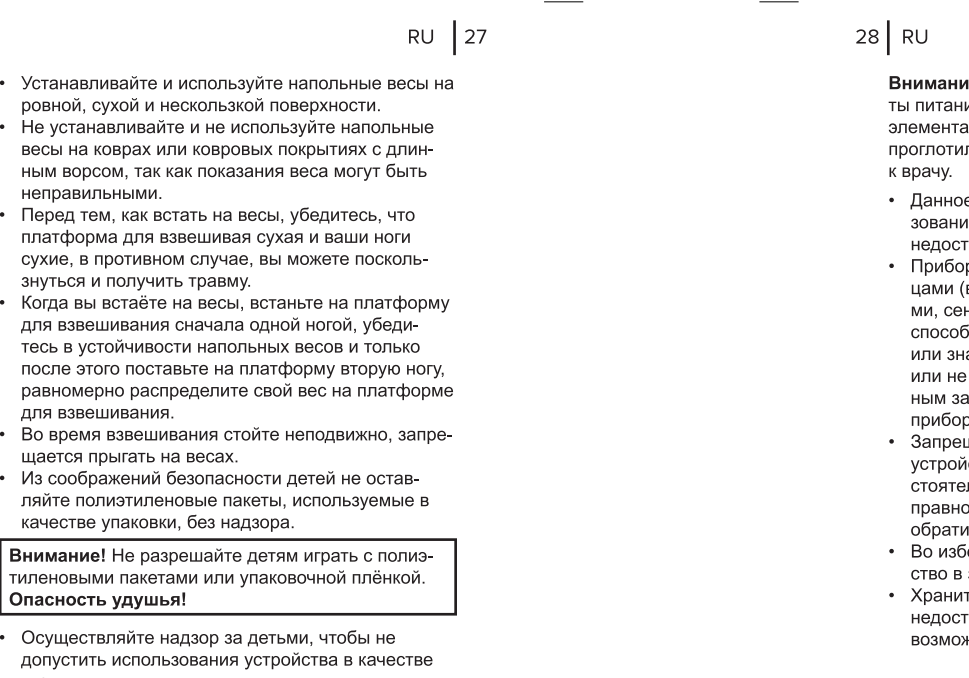

**Table of Maximum Weights in the Weighing Body**

Unit	Max	Min	Resolution
kg	10	0	0.1
g	1000	0	0.01
lb	22	0	0.01
oz	700	0	0.01

**Table of Maximum Weights in the Weighing Body**

Unit	Max	Min	Resolution
kg	10	0	0.1
g	1000	0	0.01
lb	22	0	0.01
oz	700	0	0.01

**Table of Maximum Weights in the Weighing Body**

Unit	Max	Min	Resolution
kg	10	0	0.1
g	1000	0	0.01
lb	22	0	0.01
oz	700	0	0.01

**Table of Maximum Weights in the Weighing Body**

Unit	Max	Min	Resolution
kg	10	0	0.1
g	1000	0	0.01
lb	22	0	0.01
oz	700	0	0.01

**Table of Maximum Weights in the Weighing Body**

Unit	Max	Min	Resolution
kg	10	0	0.1
g	1000	0	0.01
lb	22	0	0.01