

Instruction manual
Инструкция по эксплуатации

Машинка для стрижки волос BR3403
Hair clipper BR3403







СОДЕРЖАНИЕ

| | |
|---------|----|
| EN..... | 3 |
| DE..... | 13 |
| RU..... | 24 |
| KZ..... | 35 |

HAIR CLIPPER BR3403

Battery-powered hair clipper is intended for cutting hair and styling.

DESCRIPTION

1. Hair clipper storing/charging base
2. Turbo mode on indicator «  »
3. Battery charging level digital symbols
4. Blade shifter 0,8-1,4-2,0 mm
5. Power on/off/turbo mode/locking switch «  »
6. Blade block
7. Battery charging indicator «  »
8. Lock mode on indicator «  »
9. Power adapter
10. 3 mm attachment comb
11. 6 mm attachment comb
12. 9 mm attachment comb
13. 12 mm attachment comb
14. Lubricating oil
15. Cleaning brush



ATTENTION!

Do not use the unit near water in the bathrooms, showers, swimming pools etc.

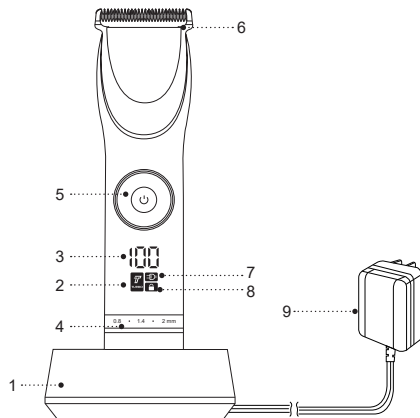

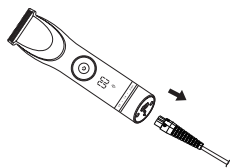
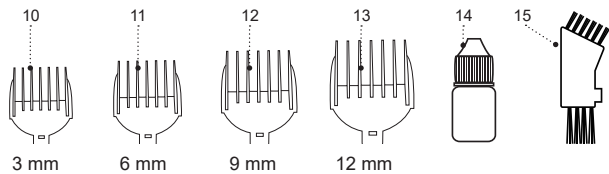

Pic. 1

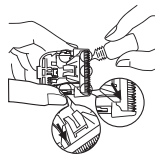

Pic. 2

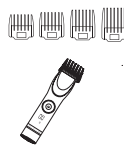

Pic. 3

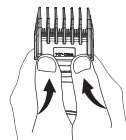

Pic. 4

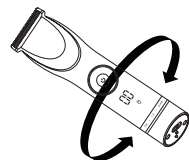

Pic. 5

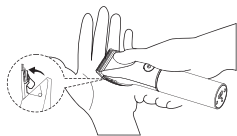

Pic. 6

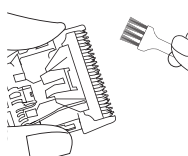

Pic. 7

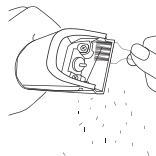

Pic. 8

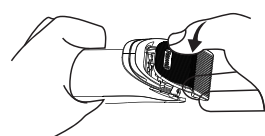

Pic. 9

SAFETY MEASURES AND OPERATION RECOMMENDATIONS

Read the operation manual carefully before using the hair clipper set; after reading, keep it for future reference.

- Use the unit for cutting hair as intended, as it is stated in this manual.
- Mishandling the unit can lead to its breakage and cause harm to the user or damage to the user's property, which is not covered by warranty.
- This hair clipper set is intended for household use only and not for professional use.
- Use the hair clipper only for cutting dry natural human hair.
- Do not use the hair clipper for cutting artificial wigs or animal hair.
- Make sure that the operating voltage of the power adapter indicated on the label corresponds to your home mains voltage.
- Provide that the connecting cord of the power adapter does not touch hot objects and surfaces and sharp edges of furniture. Do not immerse it into water or use as a carrying handle.
- Before using the hair clipper for the first time it is recommended to fully charge the battery.
- Do not charge the battery at temperature below 0 °C and above +40 °C.
- Do not touch the power adapter body with wet hands during battery charging.
- Do not charge the battery next to a kitchen sink, in bathrooms, near swimming pools or other containers filled with water.
- If the unit is dropped into water, unplug the power adapter immediately, and only then take the hair clipper out of the water.
- When unplugging the power adapter, do not pull the connecting cord, take the power adapter body and disconnect it from the mains socket.
- Do not use the unit outdoors.
- Do not use the unit in places with high temperature and relative humidity more than 80%.
- It is recommended not to charge the battery during lightning storms.
- Protect the unit from impacts, falling, vibrations and other mechanical stress.
- Do not use the unit near heating appliances, heat sources or open flame.
- Do not use the unit in places where aerosols are used or sprayed, and in proximity to inflammable liquids.
- Use only the attachment combs and the power adapter supplied with the unit.
- Before the operation make sure that the blade block and the attachment comb are installed properly.
- Do not use the hair clipper if the blades or attachment combs are damaged.
- Switch the hair clipper off before installing or removing the attachment combs or the blade block.

- Keep the blades clean and lubricated.
- Clean the cut hair off the blade block and the attachment comb with the brush after each use.
- Always switch the hair clipper off when you do not use it.
- Do not leave the operating unit unattended.
- Clean the unit regularly.
- If the hair clipper is powered by the power adapter, always unplug it after the use.
- For children safety reasons do not leave polyethylene bags, used as a packaging, unattended and within reach of children.

ATTENTION!

Do not allow children to play with polyethylene bags or packaging film. **Danger of suffocation!**

- The hair clipper is not intended for usage by children.
- Do not leave children unattended to prevent using the unit as a toy.
- Do not allow children to touch the hair clipper blades during the unit operation and do not allow them to touch the power cord body during the battery charging.
- Be especially careful if children or disabled persons are near the operating unit.
- During the unit operation and breaks between operation cycles, place the unit out of reach of children.

- The unit is not intended to be used by people with physical, sensory or mental disabilities (including children) or by persons lacking experience or knowledge if they are not under supervision of a person who is responsible for their safety or if they are not instructed by this person on the usage of the unit.
- Do not repair the unit by yourself. Do not dismantle the unit by yourself. If any malfunction is detected, and after the unit was dropped, unplug it and apply to the service center.
- To avoid damages, transport the unit in the original package.
- Keep the unit in a dry cool place out of reach of children and disabled persons.
- **THE UNIT IS INTENDED FOR HOUSEHOLD USE ONLY, DO NOT USE THE UNIT FOR COMMERCIAL OR LABORATORY PURPOSES.**

BEFORE THE FIRST USE

After the unit's transportation or storage at negative temperature, unpack it and wait for 3 hours before using it.

- Unpack the unit and remove all the packaging materials.
- Keep the original package.
- Read the safety measures and operating recommendations.



- Check the delivery set.
- Examine the unit for damages, in case of damage do not plug it into the mains.
- Make sure that specified specifications of power supply voltage of the power adapter correspond to the specifications of your mains. When the unit is used in the mains with 60 Hz frequency, it does not need any additional settings.
- The hair clipper can operate on the built-in rechargeable battery or on the power adapter.

BATTERY CHARGING

ATTENTION!



Do not charge the battery at temperature below 0 °C and above +40 °C.

HAIR CLIPPER STORING/CHARGING BASE (1)









- Before using the hair clipper for the first time it is recommended to fully charge the battery.
 - Insert the power adapter cord (9) jack into the base (1) socket, connect the power adapter (9) to the mains socket, and the light indicator on the base (1) will light up.
 - Place the hair clipper on the base (1), the charging level digital symbols (3) and the symbol (7) «  » will light up.
 - Full charging of the battery takes about 1.5 hours, when the battery is fully charged, the digital symbols (3) will show full charge level "100".
- Disconnect the power adapter (9) from the mains.
 - Battery charging option 2
 - Insert the power adapter (9) jack into the socket on the hair clipper body (pic. 1).
 - Connect the power adapter (9) to the mains, the charging digital symbols (3) and the symbol (7) «  » will light up. When the battery is fully charged, the digital symbols (3) will show full charge level "100".
 - Unplug the power adapter (9), disconnect the power adapter (9) jack from the hair clipper body (pic. 1).
 - **Notes:**
 - if during operation the capacity of the battery decreases to 15%, the indicator (7) «  » lights up, indicating the need to charge the battery;
 - do not charge the battery for more than 6 hours;
 - if you didn't use the hair clipper for more than 3 months, fully charge the battery.

BLADE BLOCK (6)

- Detachable blade block (6) is consumable and is not covered by the warranty.
- Clean the blade block (6) off cut hair and lubricate it after every use. It is also recommended to lubricate the blade block (6) before using the hair clipper.
- For lubricating the blades use the oil (14), supplied with the unit, or the oil intended for similar devices.
- Do not use vegetable oil or oil that contains solvents. Solvents will evaporate, and the remaining thick oil may slow down the blades motion.

- To remove the blade block place the hair clipper with the blades towards you and press on the upper edge of the blade block (6) with your thumb (pic. 6).
- Apply the lubricating oil (14) to the junctions between the fixed and moving parts of the blades (pic. 2).
- Install the blade block (6) back to its place. To do this, first insert its lower part to the installation place and then press on the upper edge of the blade block (6). Make sure that the blade block (6) is installed and fixed properly (pic. 9).
- Switch the hair clipper on by pressing the button (5) «  » and let it operate for approximately 30 seconds to spread the oil across the rubbing surfaces of the blades.
- Switch the hair clipper off by pressing the button (5) «  » again and remove the excessive oil with a paper towel or a dry cloth.

BUTTON « » (5)

- To switch the hair clipper on press the button (5) «  », the hair clipper will switch on and the button lighting will light up. The charging level digital symbols (3) will appear.
- Press the button (5) «  » again to switch the turbo mode on, the symbol (2) «  » will light up.
- Press the button (5) «  » again to switch the hair clipper off.
- To switch the lock mode on press and hold the button (5) «  » for 5 seconds, the symbol (8) «  » will light up.
- To switch the lock mode off press again and hold the button (5) «  » for 5 seconds, the symbol (8) «  » will go out.

INSTALLING AND REMOVING THE ATTACHMENT COMB

- Install the attachment comb (10, 11, 12 or 13) on the blade block (6) (pic. 3).
- To remove the attachment comb (10, 11, 12 or 13) press on the lower part of the attachment and remove it from the hair clipper body (pic. 4).
- **Notes:** — without using the attachment combs (10, 11, 12 or 13), for a short haircut, you can change the remaining hair length in the range from 0.8 mm to 2 mm, to change the remaining hair length turn the lower part of the hair clipper body (4) (pic. 5).

HAIR STYLING INSTRUCTIONS





- Before cutting hair switch the hair clipper on and make sure that hair clipper operates normally and the blades move smoothly. If there is excess oil on the blades (6), wipe it with a paper towel or a dry cloth.
- Seat the person whose hair you cut so that his/her head is approximately at your chest level.
- For the best results, cut dry hair. Do not cut freshly washed hair, dry them with a towel and blow dry.
- Comb the hair along the direction of hair growth.





- Always move the hair clipper against the direction of the hair growth. You can cut hair along the direction of hair growth, but keep in mind that the hair cut against the growth will be shorter than the hair cut along the growth.
- Move the hair clipper slowly during cutting hair.

USING THE ATTACHMENT COMBS

- The hair clipper set includes the attachment combs (10, 11, 12, 13) intended for various remaining hair length:
 - (10) — 3 mm
 - (11) — 6 mm
 - (12) — 9 mm
 - (13) — 12 mm
- To learn your hair clipper, start cutting hair with the attachment comb with a maximum remaining hair length (13) — 12 mm.
- After learning the hair clipper better you will be able to use the attachment combs which leave shorter hair.
- For even haircut make sure that the attachment comb fits closely to the head.
- Slowly run the hair clipper through the hair, moving it in different directions, make overlapping movements to make sure that all areas of the hair on the head are trimmed.
- Comb the hair along the direction of the growth to make it easier to cut them with the clipper.
- For even haircut of wavy, thin or long hair, use the comb to direct the hair to the blade block (6).
- From time to time clean the attachment comb from cut hair with the brush (15).

STEP ONE

- Install the attachment comb (11 or 12). Switch the hair clipper on by pressing the button (5) «  ». Hold the hair clipper with the blades pointed upwards. Start cutting from the hair growth edge. Slowly move the hair clipper upwards. Cut the back of the head area at the bottom and near the ears.
- **Notes:**
 - to cut hair faster, switch the turbo mode on. To do this, press the button (5) «  », the symbol (2) «  » will light up;
 - if the battery runs low during hair cutting and the symbol (7) «  » lights up, use the power adapter;
 - insert the power adapter (9) jack into the socket on the hair clipper body (pic. 1);
 - connect the power adapter (9) to the mains, the charging level digital symbols (3) and the symbol (7) «  » will light up;
 - wait for 2-3 minutes, switch the hair clipper on and continue cutting hair;
 - during the breaks between operation or to avoid accidental switching on use the locking mode. To switch the locking mode on press and hold the

button (5) «  » for 5 seconds, the symbol (8) «  » will light up. To switch the locking mode off, press and hold the button (5) «  » again for 5 seconds, the symbol (8) «  » will go out.

STEP TWO

- Switch the hair clipper off, then set the attachment comb (13), switch the hair clipper on and continue cutting hair near top of the head.

STEP THREE

- Switch the hair clipper off, set the attachment comb (10 or 11) for shorter hair and cut hair on the temples. Switch the hair clipper off, then set the attachment comb (12 or 13), switch the hair clipper on and continue cutting hair towards the top of the head.

STEP FOUR

- Cut the hair from the top of the head towards the crown against the hair growth direction.
- Use the attachments (10 or 11) for short haircut (3-6 mm). To leave slightly longer hair use the attachments (12 or 13) (9-12 mm).
- To leave longer hair, take hair locks between your fingers and cut it using the hair clipper. Lift the hair locks with the comb and cut them along the comb.
- Comb the hair to reveal uneven locks.

STEP 5

- In the final stage of hair styling remove the installed attachment comb (10, 11, 12 or 13) from the clipper, turn the blades of the clipper towards the hair and trim hair on the temples and neck carefully. Before creating the contour, comb the hair above ears. Slightly bend back the person's ear so it will not get in the way of cutting hair. Do not press the clipper strongly, there is danger of injuries or cuts when open blades come in contact with skin.
- **Notes:** — without using the attachment combs (10, 11, 12 or 13), for a short haircut, you can change the remaining hair length in the range from 0.8 mm to 2 mm, to change the remaining hair length turn the lower part of the hair clipper body (4) (pic. 5).
- After you finish cutting hair, switch the hair clipper off by pressing the button (5) «  ».
- Remove the installed attachment comb (pic. 4), clean it from hair, remove the blade block (6) (pic. 6) and clean it (pic. 7) with the brush (15). Clean the inner cavity under the blade block (6) (pic. 8).
- Lubricate the blade block (6) (pic. 2).
- Install the blade block (6) back to the installation place (pic. 9).

CLEANING AND CARE

- After you finish using the hair clipper, switch it off. If the hair clipper is powered by the adapter (9), unplug

the power adapter (9) and disconnect the connecting cord jack of the adapter from the hair clipper body (pic. 1).

- Remove the installed attachment comb (10, 11, 12 or 13) (pic. 4) and clean it from hair with the brush (15).
- Remove the blade block (6) (pic. 6).
- Clean the blade block (6) (pic. 7) and the clipper inner cavity under the blade block (6) with the brush (15) (pic. 8). Do not wash the blade block (6) and the inner cavity of the hair clipper body under a water jet.
- Clean the hair clipper body with a soft, slightly damp cloth, and then wipe it dry.
- Do not use abrasives or solvents to clean the hair clipper body, the power adapter (9) and the attachment combs (10, 11, 12, 13).
- Never immerse the hair clipper, the power adapter (9) and the power adapter cord into water or other liquids.
- Lubricate the blade block (6) after every use with the lubricating oil (14).

STORAGE

- Before taking the hair clipper set away for storage, clean the hair clipper body, the blade block (6) and the attachment combs (10, 11, 12, 13).
- Lubricate the blade block (6) with lubricating oil (14).
- Keep the hair clipper set in a dry cool place out of reach of children and disabled persons.

DELIVERY SET

1. Hair clipper — 1 pc.
2. Attachment combs — 4 pcs.
3. Power adapter — 1 pc.
4. Lubricating oil — 1 pc.
5. Cleaning brush — 1 pc.
6. Manual — 1 pc.

TECHNICAL SPECIFICATIONS

- Hair clipper
- Built-in rechargeable battery: Li-ion 3.7 V, 700 mAh
- Rated input power: — 5 W
- Power adapter
- Power supply 100-240 V ~ 50/60Hz
- Output voltage: 5 V 1,0 A
- Battery charging time: 1,5 hours
- Continuous operation time: up to 60 min.

RECYCLING



To prevent possible damage to the environment or harm to the health of people by uncontrolled waste disposal, after expiration of the service life of the unit or the batteries (if included), do not discard them with usual household waste, take the unit and the batteries to specialized stations for further recycling.

The waste generated during the disposal of products is subject to mandatory collection and consequent disposal in the prescribed manner.

For further information about recycling of this product apply to a local municipal administration, a disposal service or to the shop where you purchased this product.

The manufacturer preserves the right to change design and specifications which do not affect the principles of operation of the unit without a preliminary notification.

The unit operating life is 3 years





The manufacturing date is specified in the serial number.

In case of any malfunctions, it is necessary to apply promptly to the authorized service center.

HAARSCHNEIDEMASCHINE BR3403

Die Akku-Haarschneidemaschine ist zum
Haarschneiden und Frisurmodellieren bestimmt.

BESCHREIBUNG

1. Untersatz für Haarschneidemaschinenaufbewahrung/Akkuaufladung
2. Turbobetriebsanzeige «  »
3. Akkuladestatuszahlensymbole
4. Klingenversteller 0,8-1,4-2,0 mm
5. Netz-/Turbobetriebs-/Verriegelungsschalter «  »
6. Klingeneinheit
7. Akkuladestatusanzeige «  »
8. Verriegelungsbetriebsanzeige «  »
9. Netzadapter
10. Kammaufsatz 3 mm
11. Kammaufsatz 6 mm
12. Kammaufsatz 9 mm
13. Kammaufsatz 12 mm
14. Schmieröl
15. Reinigungsbürste



ACHTUNG!

Das Gerät in der Nähe des Wassers
in Badezimmern, Duschräumen,
Wasserbecken usw. nicht benutzen.

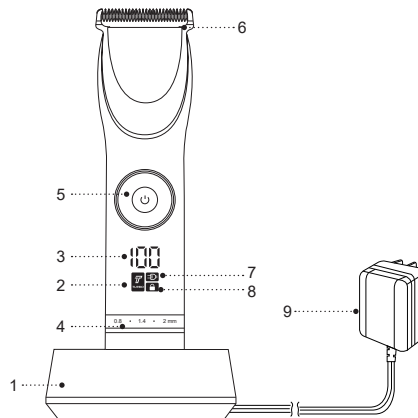



Abb. 1



Abb. 2

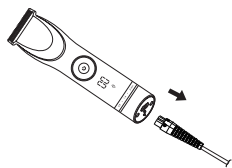
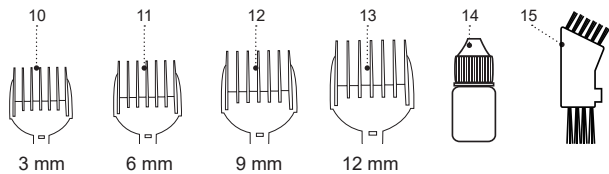

Abb. 3

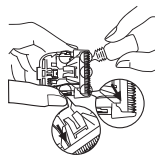

Abb. 4

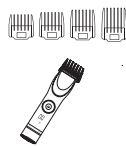

Abb. 5

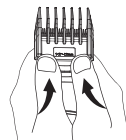

Abb. 6

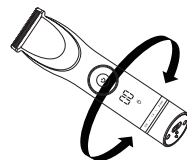

Abb. 7

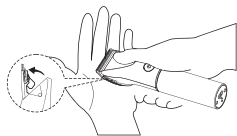

Abb. 8

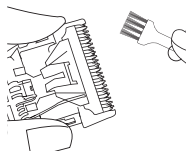

Abb. 9

SICHERHEITSHINWEISE UND BEDIENUNGSANLEITUNG

Bevor Sie das Haarschneideset benutzen, lesen Sie die Bedienungsanleitung aufmerksam durch und bewahren Sie sie zum späteren Gebrauch auf.

- Benutzen Sie das Haarschneideset nur bestimmungsmäßig und laut dieser Bedienungsanleitung.
- Missbrauch des Geräts kann zu seiner Störung führen, den Benutzer oder sein Eigentum beschädigen und ist kein Garantiefall.
- Dieses Haarschneideset ist nur für den Hausgebrauch bestimmt, Verwendung des Haarschneidesets für professionelle Zwecke ist verboten.
- Verwenden Sie die Haarschneidemaschine nur für trockenes, natürliches menschliches Haar.
- Verwenden Sie die Haarschneidemaschine, um keine Perücken oder Tierhaare zu schneiden.
- Vergewissern Sie sich, dass die auf dem Bezeichnungszettel angegebene Netzadapterspannung und die Netzspannung übereinstimmen.
- Das Verbindungskabel des Netzadapters soll mit keinen heißen Gegenständen, Oberflächen und scharfen Möbelkanten in Berührung kommen, in Wasser nicht eingetaucht und als Griff zum Tragen des Geräts nicht verwendet werden.
- Vor der ersten Verwendung der Haarschneidemaschine ist es empfohlen, den Akkumulator vollständig aufzuladen.
- Laden Sie den Akkumulator bei einer Temperatur von nicht unter 0 °C und nicht über +40 °C auf.
- Lassen Sie Kinder das Netzadaptergehäuse beim Akkuaufladen mit nassen Händen nicht berühren.
- Laden Sie den Akkumulator in unmittelbarer Nähe eines Spülbeckens, in einem Badezimmer, neben einem Schwimmbad oder anderen mit Wasser gefüllten Behältern nicht auf.
- Falls das Gerät ins Wasser gefallen ist, ziehen Sie den Netzstecker aus der Steckdose sofort heraus, erst danach holen Sie die Haarschneidemaschine aus dem Wasser heraus.
- Beim Abtrennen des Netzadapters vom Stromnetz ziehen Sie kein Verbindungskabel, fassen Sie das Netzadaptergehäuse an und ziehen Sie diesen aus der Steckdose heraus.
- Es ist nicht gestattet, das Gerät draußen zu benutzen.
- Benutzen Sie das Gerät in keinen Räumen mit erhöhter Temperatur und relativer Feuchtigkeit über 80%.
- Es ist nicht empfohlen, den Akkumulator bei Gewitter aufzuladen.
- Schützen Sie das Gerät vor Stößen, Stürzen, Vibrationen und anderen mechanischen Einwirkungen.

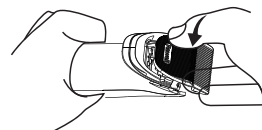
- Benutzen Sie das Gerät in direkter Nähe von Heizgeräten, Wärmequellen oder offenem Feuer nicht.
- Es ist verboten, das Gerät an den Orten, wo Sprays verwendet werden, sowie in der Nähe von leichtentzündbaren Flüssigkeiten zu benutzen.
- Benutzen Sie nur die mitgelieferten Kammaufsätze und Netzadapter.
- Vergewissern Sie sich vor der ersten Nutzung, dass die Klingeneinheit und der Kammaufsatz richtig aufgestellt sind.
- Verwenden Sie keine Haarschneidemaschine mit beschädigten Klingen oder Kammaufsätzen.
- Schalten Sie die Haarschneidemaschine aus, bevor Sie den Kammaufsatz oder die Klingeneinheit aufsetzen oder abnehmen.
- Achten Sie darauf, dass die Klingen immer sauber und mit Öl geschmiert sind.
- Nach jeder Nutzung reinigen Sie die Klingeneinheit und den Kammaufsatz von geschnittenem Haar mit der Bürste.
- Schalten Sie die Haarschneidemaschine immer aus, wenn Sie sie nicht verwenden.
- Lassen Sie das eingeschaltete Gerät nie unbeaufsichtigt.
- Reinigen Sie das Gerät regelmäßig.
- Nachdem die Haarschneidemaschine mit Netzadapter betrieben wurde, ziehen Sie den Netzadapter aus der Steckdose immer heraus.
- Aus Sicherheitsgründen lassen Sie keine als Verpackung verwendeten Plastiktüten unbeaufsichtigt und für Kinder zugänglich.

ACHTUNG!

Lassen Sie Kinder mit Plastiktüten oder Verpackungsfolien nicht spielen. **Erstickungsgefahr!**

- Die Haarschneidemaschine ist nicht für Kinder bestimmt.
- Beaufsichtigen Sie Kinder, damit sie das Gerät als Spielzeug nicht benutzen.
- Lassen Sie Kinder keine Klingen während des Haarschneidemaschinenbetriebs und kein Netzadaptergehäuse bei der Akkuaufladung berühren.
- Besondere Vorsichtsmaßnahmen sind in den Fällen angesagt, wenn sich Kinder oder behinderte Personen während des Gerätebetriebs in der Nähe aufhalten.
- Während des Betriebs und der Pausen zwischen den Betriebszyklen stellen Sie das Gerät an einen für Kinder unzugänglichen Ort auf.
- Das Gerät ist für Personen (darunter Kinder) mit Körper-, Sensoroder Geistesstörungen oder Personen ohne ausreichende Erfahrung und Kenntnisse nicht geeignet, wenn sie sich unter Aufsicht der Person, die für ihre Sicherheit verantwortlich ist, nicht befinden oder entsprechende Anweisungen über die Gerätenutzung nicht bekommen haben.

- Es ist nicht gestattet, das Gerät selbständig zu reparieren. Es ist nicht gestattet, das Gerät selbständig auseinanderzunehmen. Bei Feststellung jeglicher Beschädigungen, sowie im Sturzfall, trennen Sie das Gerät vom Stromnetz ab und wenden Sie sich an einen Kundendienst.
- Um Beschädigungen zu vermeiden, transportieren Sie das Gerät nur in der Fabrikverpackung.
- Bewahren Sie das Gerät an einem trockenen, kühlen und für Kinder und behinderte Personen unzugänglichen Ort auf.

DAS GERÄT IST NUR FÜR DEN GEBRAUCH IM HAUSHALT GEEIGNET, ES IST VERBOTEN, DAS GERÄT ZU INDUSTRIEODER LABORZWECKEN ZU BENUTZEN.

VOR DER ERSTEN NUTZUNG

Packen Sie das Gerät aus und warten Sie 3 Stunden, bevor Sie es bei einer negativen Temperatur transportieren oder bewahren.

- Packen Sie das Gerät aus und entfernen Sie alle Verpackungsmaterialien.
- Bewahren Sie die Originalverpackung auf.
- Lesen Sie die Sicherheitsmaßnahmen und Bedienungsempfehlungen.
- Prüfen Sie die Komplettheit.
- Prüfen Sie das Gerät auf Beschädigungen; wenn es beschädigt ist, schließen Sie es ans Stromnetz nicht an.

- Vergewissern Sie sich, dass die angegebenen Net zadapterversorgungsspannungsparameter und die Stromnetzparameter übereinstimmen. Beim 60-Hz-Stromnetz-Gerätebetrieb sind keine zusätzlichen Maßnahmen erforderlich.
- Die Haarschneidemaschine kann mit dem eingebauten Akkumulator oder dem Netzadapter betrieben werden.

AKKUAUFLADUNG

ACHTUNG!

Laden Sie den Akkumulator bei einer Temperatur von nicht unter 0 °C und nicht über +40 °C auf.

UNTERSATZ FÜR HAARSCHNEIDEMASCHINENAUFBEWAHRUNG/AKKUAUFLADUNG (1)

- Vor der ersten Verwendung der Haarschneidemaschine ist es empfohlen, den Akkumulator vollständig aufzuladen.
- Stecken Sie den Verbindungsstecker des Netzadapters (9) in die Anschlußstelle des Untersatzes (1) und den Netzadapter (9) in eine Steckdose ein, dabei leuchtet die Lichtanzeige am Untersatz (1).
- Stellen Sie die Haarschneidemaschine auf den Untersatz (1) auf, dabei leuchten die Akkuladestandszahlensymbole (3) und das Symbol (7) «  ».

- Die Akkuvollaufladezeit beträgt ca. 1,5 Stunden, wenn der Akkumulator vollständig aufgeladen ist, wird die Vollaufladung „100“ mit den Zahlensymbolen (3) angezeigt.
- Ziehen Sie den Netzadapter (9) aus der Steckdose heraus.

ZWEITE AKKUAUFLADEOPTION

- Stecken Sie den Verbindungsstecker des Netzadapters (9) in die Anschlußstelle am Haarschneidemaschinengehäuse ein (Abb. 1).
- Stecken Sie den Netzadapter (9) in eine Steckdose ein, dabei leuchten die Akkuladezustandzahlensymbole (3) und das Symbol (7) «  », wenn der Akkumulator vollständig aufgeladen ist, wird die Vollaufladung „100“ mit den Zahlensymbolen (3) angezeigt.
- Ziehen Sie den Netzadapter (9) aus der Steckdose und den Verbindungsstecker des Netzadapters (9) aus dem Haarschneidemaschinengehäuse heraus (Abb. 1).

Anmerkungen:









- Wenn die Akkukapazität während des Betriebs auf 15% abnimmt, leuchtet die Anzeige (7) «  », die zeigt an, dass der Akkumulator aufgeladen werden muss.
- Es ist nicht empfohlen, den Akkumulator länger als 6 Stunden aufzuladen.
- Wenn Sie die Haarschneidemaschine länger als 3 Monate nicht benutzt haben, laden Sie den Akkumulator vollständig auf.

KLINGENEINHEIT (6)

- Die abnehmbare Klingeneinheit (6) ist ein Verbrauchsartikel und fällt unter keine Garantie.
- Die Klingeneinheit (6) muss nach jedem Gebrauch von Haarresten gereinigt und mit Öl geschmiert werden, es ist auch empfohlen, die Klingeneinheit (6) vor Verwendung der Haarschneidemaschine auch zu schmieren.
- Verwenden Sie das mitgelieferte (14) oder für ähnliche Geräte vorgesehene Öl.
- Verwenden Sie keine pflanzlichen oder Lösungsmittel enthaltenden Öle, um die Klängen zu schmieren. Die Lösungsmittel können verdunsten, das verbleibende dicke Öl verlangsamt die Klingengeschwindigkeit.
- Um die Klingeneinheit zu entfernen, halten Sie die Haarschneidemaschine mit den Klängen zu sich und drücken Sie die Oberkante der Klingeneinheit (6) mit dem Daumen (Abb. 6).
- Tragen Sie das Schmieröl (14) auf die Kontaktstellen der unund beweglichen Klingenteile auf (Abb. 2).
- Setzen Sie die Klingeneinheit (6) zurück auf, zuerst setzen Sie dazu den Unterteil in den Aufstellplatz auf, dann drücken Sie die Oberkante der Klingeneinheit (6). Vergewissern Sie sich, dass die Klingeneinheit (6) korrekt aufgestellt und sicher verriegelt ist (Abb. 9).
- Schalten Sie die Haarschneidemaschine durchs Drücken der Taste (5) «  » ein und lassen Sie sie etwa 30 Sekunden lang laufen, um das Schmieröl auf den Klängenflächen verteilen zu lassen.

- Schalten Sie die Haarschneidemaschine aus, indem Sie die Taste (5) «  » erneut drücken, und entfernen Sie überschüssiges Öl mit einem Papiertuch oder einem trockenen Tuch.

TASTE « » (5)

- Um die Haarschneidemaschine einzuschalten, drücken Sie die Taste (5) «  », dabei schaltet sich die Haarschneidemaschine ein, die Tastenbeleuchtung leuchtet und die Akkuladezustandzahlensymbole (3) werden angezeigt.
- Durch nochmaliges Drücken der Taste (5) «  » wird der Turbobetrieb aktiviert, dabei leuchtet das Symbol (2) «  ».
- Drücken Sie die Taste (5) «  » erneut, um die Haarschneidemaschine auszuschalten.
- Um den Verriegelungsbetrieb zu aktivieren, halten Sie die Taste (5) «  » 5 Sekunden lang gedrückt, dabei leuchtet das Symbol (8) «  ». Um den Verriegelungsbetrieb auszuschalten, halten Sie nochmals die Taste (5) «  » 5 Sekunden lang gedrückt, dabei erlischt das Symbol (8) «  ».

AUFSTELLEN UND ENTFERNEN DES KAMMAUFSATZES

- Stellen Sie den Kammaufsatz (10, 11, 12 oder 13) auf die Klingeneinheit (6) auf (Abb. 3).

- Um den Kammaufsatz (10, 11, 12 oder 13) zu entfernen, drücken Sie den Unterteil des Aufsatzes und nehmen Sie ihn vom Haarschneidemaschinengehäuse ab (Abb. 4).
- **Anmerkung:** — ohne Verwendung der Kammaufsätze (10, 11, 12 oder 13) können Sie für einen kurzen Haarschnitt die Haarlänge im Bereich von 0,8 mm bis 2 mm ändern, um die Haarlänge zu ändern, drehen Sie den Unterteil des Haarschneidemaschinengehäuses (4) (Abb. 5).

ANWEISUNGEN ZUM FRISURMODELLIEREN

- Vor dem Haarschneiden schalten Sie die Haarschneidemaschine ein und vergewissern Sie sich, dass die Haarschneidemaschine störungsfrei funktioniert und sich die Klängen reibungslos bewegen, bei zu viel Schmieröl an den Klängen (6) schalten Sie die Haarschneidemaschine aus und entfernen Sie überschüssiges Schmieröl mit einem Papiertuch oder einem trockenen Tuch.
- Setzen Sie die zu beschneidende Person mit ihrem Kopf auf Höhe Ihrer Brust hin.
- Für beste Ergebnisse schneiden Sie trockenes Haar. Schneiden Sie kein frisch gewaschenes Haar, trocknen Sie Ihr Haar mit einem Handtuch und fönen Sie es mit einem Haartrockner.
- Kämmen Sie Ihr Haar in der Wachstumsrichtung.

- Stellen Sie die Haarschneidemaschine immer entgegen der Haarwuchsrichtung um. Haar kann auch in der Wachstumsrichtung geschnitten werden, beachten Sie jedoch, dass entgegen der Wuchsrichtung geschnittenes Haar kürzer als in der Wachstumsrichtung geschnittenes Haar ist.
- Beim Haarschneiden bewegen Sie die Haarschneidemaschine langsam.





VERWENDUNG DER KAMMAUFSÄTZE





- Das Haarschneideset enthält die für verschiedene Haarlänge bestimmten Kammaufsätze (10, 11, 12, 13):
 - (10) — 3 mm
 - (11) — 6 mm
 - (12) — 9 mm
 - (13) — 12 mm
- Um die Haarschneidemaschine besser zu beherrschen, beginnen Sie das Haarschneiden mit einem Kammaufsatz mit einer maximalen Haarlänge (13) — 12 mm.
- Wenn Sie die Haarschneidemaschine beherrschen, können Sie die Kammaufsätze mit kürzerer Haarlänge verwenden.
- Stellen Sie für einen geraden Haarschnitt sicher, dass der Kammaufsatz vollständig am Kopf anliegt.
- Führen Sie die Haarschneidemaschine langsam über Haar, bewegen Sie sie in verschiedene Richtungen und machen Sie überlappende Bewegungen,

um sicherzustellen, dass alle Kopfhairbereiche geschnitten sind.

- Kämmen Sie Ihr Haar in der Wachstumsrichtung, damit Sie es leichter mit der Haarschneidemaschine greifen können.
- Für ein gerades Schneiden von lockigem, dünnem oder langem Haar verwenden Sie einen Kamm, um Haar zur Klingeneinheit (6) zu richten.
- Reinigen Sie den Kammaufsatz regelmäßig von geschnittenem Haar mit einer Bürste (15).

ERSTER SCHRITT

- Setzen Sie den Kammaufsatz (11 oder 12) auf. Schalten Sie die Haarschneidemaschine mit der Taste (5) «  » ein. Halten Sie das Gerät so, dass die Klingen nach oben gerichtet sind. Beginnen Sie das Haarschneiden vom Beginn des Haarwuchses. Stellen Sie die Haarschneidemaschine langsam von unten nach oben um. Schneiden Sie Ihr Haar am unteren Hinterkopf und rund um die Ohren.
- **Anmerkungen:**
 - für ein schnelleres Haarschneiden schalten Sie den Turbobetrieb durch nochmaliges Drücken der Taste (5) «  » ein, dabei leuchtet das Symbol (2) «  »;
 - wenn der Akkumulator beim Haarschneiden entladen ist und das Symbol (7) «  » leuchtet, verwenden Sie den Netzadapter;

- stecken Sie den Verbindungsstecker des Netzadapters (9) in die Anschlußstelle am Haarschneidemaschinengehäuse ein (Abb. 1);
- stecken Sie den Netzadapter (9) in eine Steckdose ein, dabei leuchten die Akkuladezustandzahlsymbole (3) und das Symbol (7) «  »;
- warten Sie 2-3 Minuten ab, schalten die Haarschneidemaschine ein und setzen Sie das Haarschneiden fort;
- während der Betriebspausen oder zum Schutz vor versehentlicher Einschaltung verwenden Sie den Verriegelungsbetrieb, um den Verriegelungsbetrieb zu aktivieren, halten Sie die Taste (5) «  » 5 Sekunden lang gedrückt, dabei leuchtet das Symbol (8) «  », um den Verriegelungsbetrieb auszuschalten, halten Sie nochmals die Taste (5) «  » 5 Sekunden lang gedrückt, dabei erlischt das Symbol (8) «  ».

ZWEITER SCHRITT

- Schalten Sie die Haarschneidemaschine aus, setzen Sie den Kammaufsatz zum Schneiden längeres Haars (13) auf, schalten Sie die Haarschneidemaschine ein und schneiden Sie Haar näher am Kopfscheitel weiter.

DRITTER SCHRITT

- Schalten Sie die Haarschneidemaschine aus, setzen Sie den Kammaufsatz zum Schneiden kurzes Haars (10 oder 11) auf und schneiden Sie Haar an den Schläfen. Schalten Sie die Haarschneidemaschine aus, setzen Sie den Kammaufsatz zum Schneiden längeres Haars (12 oder 13) auf und schneiden Sie Haar in der Scheitelrichtung weiter.

VIERTER SCHRITT

- Schneiden Sie Haar vom Scheitel zum Haarwirbel entgegen der Haarwuchsrichtung.
- Verwenden Sie die Aufsätze (10 oder 11) für einen kurzen Haarschnitt (von 3 bis 6 mm). Verwenden Sie die Aufsätze (12 oder 13) (von 9 bis 12 mm), für etwas längeres Haar.
- Für längeres Haar drücken Sie die Haarsträhnen zwischen den Fingern zusammen und schneiden Sie diese mit der Haarschneidemaschine. Heben Sie Haar mit einem Kamm ab und schneiden Sie es darüber.
- Kämmen Sie Haar mit dem Kamm, um ungerade Haarsträhnen festzustellen.

SCHRITT 5

- In der letzten Stufe der Frisurmodellierung nehmen Sie den aufgesetzten Kammaufsatz (10, 11, 12 oder 13) von der Haarschneidemaschine ab, drehen Sie

die Haarschneidemaschine mit den Klingen zum Haar und schneiden Sie Haar vorsichtig an den Schläfen und am Hals gerade. Bevor Sie eine Kontur schaffen, kämmen Sie die Haarende über den Ohren. Biegen Sie das Ohr der zu beschneidenden Person leicht ab, damit es beim Haarschneiden nicht hindert. Drücken Sie die Haarschneidemaschine kräftig nicht, der Kontakt offener Klingen und Haut kann zu Schnittwunden oder Verletzungen führen.

- **Anmerkung:** — ohne Verwendung der Kammaufsätze (10, 11, 12 oder 13) können Sie für einen kurzen Haarschnitt die Haarlänge im Bereich von 0,8 mm bis 2 mm ändern, um die Haarlänge zu ändern, drehen Sie den Unterteil des Haarschneidemaschinengehäuses (4) (Abb. 5).
- Nach dem Haarschneiden schalten Sie die Haarschneidemaschine durchs Drücken der Taste (5) «  » aus.
- Nehmen Sie den aufgesetzten Kammaufsatz ab (Abb. 4), reinigen Sie ihn von Haar, entfernen Sie die Klingeneinheit (6) (Abb. 6), reinigen Sie sie (Abb. 7) und reinigen Sie den Innenraum unter der Klingeneinheit (6) mit einer Bürste (15) (Abb. 8).
- Schmieren Sie die Klingeneinheit (6) ein (Abb. 2).
- Stellen Sie die Klingeneinheit (6) auf den Aufstellplatz (Abb. 9) auf.

REINIGUNG UND PFLEGE

- Schalten Sie die Haarschneidemaschine nach der Verwendung aus, wenn die Haarschneidemaschine mit dem Netzadapter (9) betrieben wird, nehmen Sie den Netzadapter (9) aus der Steckdose und den Verbindungsstecker des Netzadapters aus dem Haarschneidemaschinengehäuse heraus (Abb. 1).
- Nehmen Sie den aufgesetzten Kammaufsatz (10, 11, 12 oder 13) (Abb. 4) ab und reinigen Sie ihn vom Haar mit der Bürste (15).
- Entfernen Sie die Klingeneinheit (6) (Abb. 6).
- Reinigen Sie die Klingeneinheit (6) (Abb. 7) und den Innenraum des Haarschneidemaschinengehäuses unter der Klingeneinheit (6) (Abb. 8) mit der Bürste (15). Spülen Sie die Klingeneinheit (6) und den Innenraum des Haarschneidemaschinengehäuses unter keinem fließenden Wasser ab.
- Wischen Sie das Haarschneidemaschinengehäuse mit einem weichen, leicht angefeuchteten Tuch ab, danach trocknen Sie es ab.
- Verwenden Sie keine Scheueroder Lösungsmittel, um das Haarschneidemaschinengehäuse, den Netzadapter (9) und die Kammaufsätze (10, 11, 12, 13) zu reinigen.
- Tauchen Sie die Haarschneidemaschine, den Netzadapter (9) und das Netzadapterkabel ins Wasser oder jegliche andere Flüssigkeiten nicht ein.
- Nach jedem Gebrauch schmieren Sie die Klingeneinheit (6) mit dem Schmieröl (14) ein.

AUFBEWAHRUNG

- Bevor Sie das Haarschneideset zur Aufbewahrung wegnehmen, reinigen Sie das Haarschneidemaschinengehäuse, die Klingeneinheit (6) und die Kammaufsätze (10, 11, 12, 13).
- Schmieren Sie die Klingeneinheit (6) mit dem Schmieröl (14) ein.
- Bewahren Sie das Haarschneideset an einem trockenen, kühlen und für Kinder und behinderte Personen unzugänglichen Ort auf.

LIEFERUMFANG

1. Haarschneidemaschine — 1 Stk.
2. Kammaufsätze — 4 Stk.
3. Netzadapter — 1 Stk.
4. Schmieröl — 1 Stk.
5. Reinigungsbürste — 1 Stk.
6. Bedienungsanleitung— 1 Stk.

TECHNISCHE EIGENSCHAFTEN

- Haarschneidemaschine
- Eingebauter Akkumulator: Li-on 3,7 V, 700 mAh
- Nennleistungsaufnahme: — 5 W
- Netzadapter
- Stromversorgung: 100-240 V ~ 50/60 Hz
- Ausgangsspannung: 5 V 1,0 A
- Akkuladezeit: 1,5 Std.
- Dauerbetrieb: bis 60 Min.

ENTSORGUNG



Um mögliches Schaden für die Umwelt oder die menschliche Gesundheit durch unkontrollierte Abfallentsorgung zu vermeiden, werfen Sie das Gerät und die Batterien (falls mitgeliefert) nach Beendigung ihrer Nutzungsdauer zusammen

mit gewöhnlichen Haushaltsabfällen nicht weg, geben Sie das Gerät und die Batterien in die Spezialpunkte für weitere Entsorgung über.

Die bei Entsorgung der Erzeugnisse entstehenden Abfälle sind unbedingt zu sammeln und weiter ordnungsmäßig zu entsorgen.

Weitere Informationen zur Entsorgung dieses Produktes erhalten Sie bei Ihrer lokalen Stadtverwaltung, einem Abfallentsorgungsdienst oder beim Geschäft, wo Sie dieses Produkt gekauft haben.

Der Hersteller behält sich das Recht vor, das Design, die Konstruktion und die das gemeine Gerätebetriebsprinzip nicht beeinflussenden technischen Eigenschaften ohne Vorbenachrichtigung zu verändern.

Die Gerätenutzungsdauer beträgt 3 Jahre

Das Herstellungsdatum ist in der Fabrikationsnummer angegeben.

Bei Störungsfeststellung wenden Sie sich baldigst an einen autorisierten Kundendienst.

МАШИНКА ДЛЯ СТРИЖКИ ВОЛОС BR3403

Аккумуляторная машинка предназначена для стрижки волос и моделирования причёсок.

ОПИСАНИЕ

1. Подставка для хранения машинки/зарядки аккумуляторной батареи
2. Индикатор включения режима турбо « T »
3. Цифровые символы уровня зарядки аккумуляторной батареи
4. Регулятор перемещения лезвия 0,8-1,4-2,0 мм
5. Выключатель питания/включения режима турбо/включения блокировки « I »
6. Блок лезвий
7. Индикатор зарядки аккумуляторной батареи « D »
8. Индикатор включения режима блокировки « L »
9. Сетевой адаптер
10. Насадка-расчёска 3 мм
11. Насадка-расчёска 6 мм
12. Насадка-расчёска 9 мм
13. Насадка-расчёска 12 мм
14. Смазочное масло
15. Щёточка для чистки



ВНИМАНИЕ!

Не использовать прибор вблизи воды в ваннных комнатах, душевых, бассейнах и т.д.

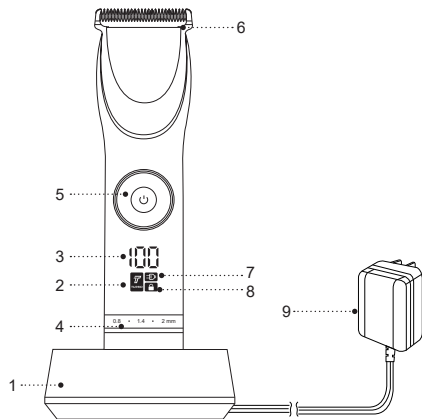



Рис. 1



Рис. 2

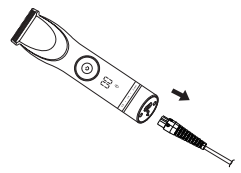
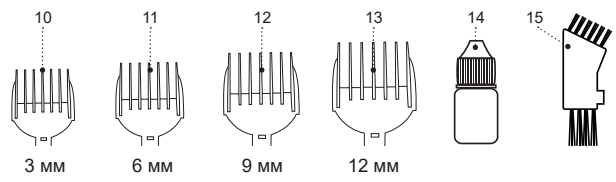

Рис. 3

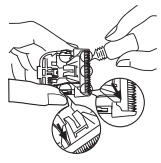

Рис. 4

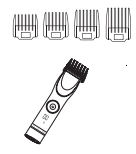

Рис. 5

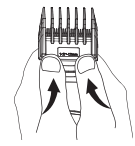

Рис. 6

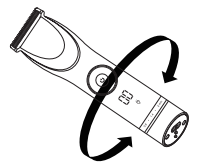

Рис. 7

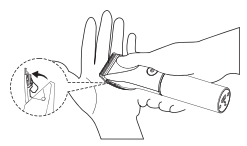

Рис. 8

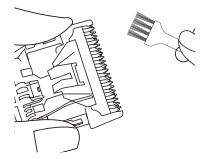

Рис. 9

МЕРЫ БЕЗОПАСНОСТИ И РЕКОМЕНДАЦИИ ПО ЭКСПЛУАТАЦИИ

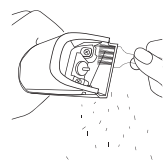
Перед использованием набора для стрижки волос внимательно ознакомьтесь с руководством по эксплуатации, после прочтения сохраните его для использования в будущем.

- Используйте набор для стрижки только по его прямому назначению, как изложено в данной инструкции.
- Неправильное обращение с устройством может привести к его поломке, причинению вреда пользователю или его имуществу и не является гарантийным случаем.
- Данный набор для стрижки предназначен только для бытового использования, запрещается профессиональное использование набора для стрижки.
- Используйте машинку для стрижки только сухих естественных человеческих волос.
- Запрещается использовать машинку для стрижки искусственных париков или шерсти животных.
- Убедитесь, что рабочее напряжение сетевого адаптера, указанное на этикетке, соответствует напряжению электросети.
- Соединительный шнур сетевого адаптера не должен соприкасаться с горячими предметами и поверхностями, с острыми кромками мебели, погружаться в воду и использоваться в качестве ручки для переноски устройства.
- Перед первым использованием машинки для стрижки рекомендуется провести полную зарядку аккумуляторной батареи.
- Производите зарядку аккумуляторной батареи при температуре не ниже 0 °C и не выше +40 °C.
- Во время зарядки аккумуляторной батареи запрещается прикасаться мокрыми руками к корпусу сетевого адаптера.
- Запрещается проводить зарядку аккумуляторной батареи в непосредственной близости от кухонной раковины, в ванных комнатах, около бассейнов или других ёмкостей, наполненных водой.
- Если устройство упало в воду, немедленно выньте сетевой адаптер из электрической розетки, и только после этого можно достать машинку для стрижки из воды.
- При отключении сетевого адаптера не тяните за соединительный шнур, возьмитесь за корпус сетевого адаптера и выньте его из электрической розетки.
- Запрещается использовать устройство вне помещений.
- Не используйте устройство в местах с повышенной температурой и относительной влажностью более 80%.
- Не рекомендуется заряжать аккумуляторную батарею во время грозы.
- Оберегайте устройство от ударов, падений, вибраций и иных механических воздействий.

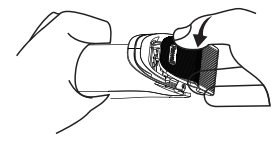
- Не используйте устройство в непосредственной близости от нагревательных приборов, источников тепла или открытого пламени.
- Запрещается использовать устройство в местах, где используются или распыляются аэрозоли, а также вблизи от легковоспламеняющихся жидкостей.
- Используйте насадки-расчёски и сетевой адаптер, которые входят в комплект поставки.
- Перед началом работы убедитесь, что блок лезвий и насадка-расчёска установлены правильно.
- Запрещается использовать машинку для стрижки с повреждёнными лезвиями или насадками-расчёсками.
- Выключайте машинку перед установкой или снятием насадки-расчёски или блока лезвий.
- Следите за чистотой лезвий и наличием на них смазочного масла.
- После каждого использования очищайте блок лезвий и насадку-расчёску от срезанных волос при помощи щётки.
- Всегда выключайте машинку для стрижки, когда вы ей не пользуетесь.
- Не оставляйте работающее устройство без присмотра.
- Регулярно проводите чистку устройства.
- После использования машинки при работе от сетевого адаптера, всегда вынимайте сетевой адаптер из электрической розетки.
- Из соображений безопасности не оставляйте полиэтиленовые пакеты, используемые в качестве упаковки, без присмотра и в местах доступных для детей.

ВНИМАНИЕ!

Не разрешайте детям играть с полиэтиленовыми пакетами или упаковочной плёнкой. **Опасность удушья!**

- Машинка для стрижки не предназначена для использования детьми.
- Осуществляйте надзор за детьми, чтобы не допустить использования устройства в качестве игрушки.
- Не разрешайте детям во время работы машинки прикасаться к лезвиям, а во время зарядки аккумуляторной батареи прикасаться к корпусу сетевого адаптера.
- Будьте особенно внимательны, если поблизости от работающего устройства находятся дети или лица с ограниченными возможностями.
- Во время работы и в перерывах между рабочими циклами размещайте устройство в местах, недоступных для детей.
- Прибор не предназначен для использования лицами (включая детей) с пониженными физическими, сенсорными или умственными способностями

- или при отсутствии у них жизненного опыта или знаний, если они не находятся под присмотром или не проинструктированы об использовании прибора лицом, ответственным за их безопасность.
- Запрещается самостоятельно ремонтировать устройство. Не разбирайте устройство самостоятельно. При возникновении любых неисправностей, а также после падения устройства отключите его от электросети и обратитесь в сервисный центр.
 - Во избежание повреждений перевозите устройство в заводской упаковке.
 - Храните устройство в сухом прохладном месте, недоступном для детей и людей с ограниченными возможностями.

УСТРОЙСТВО ПРЕДНАЗНАЧЕНО ТОЛЬКО ДЛЯ БЫТОВОГО ИСПОЛЬЗОВАНИЯ, ЗАПРЕЩАЕТСЯ ИСПОЛЬЗОВАТЬ УСТРОЙСТВО В КОММЕРЧЕСКИХ ИЛИ ЛАБОРАТОРНЫХ ЦЕЛЯХ.

ПЕРЕД ПЕРВЫМ ИСПОЛЬЗОВАНИЕМ

После транспортировки или хранения устройства при отрицательной температуре, распакуйте его и подождите 3 часа перед использованием.

- Распакуйте устройство и удалите все упаковочные материалы.

- Сохраните заводскую упаковку.
- Ознакомьтесь с мерами безопасности и рекомендациями по эксплуатации.
- Проверьте комплектацию.
- Осмотрите устройство на наличие повреждений, при наличии повреждений не включайте его в сеть.
- Убедитесь, что указанные параметры напряжения питания сетевого адаптера, соответствуют параметрам электрической сети. При использовании устройства в электрической сети частотой 60 Гц, никаких дополнительных действий не требуется.
- Машинка для стрижки волос может работать от встроенной аккумуляторной батареи или от сетевого адаптера.

ЗАРЯДКА АККУМУЛЯТОРНОЙ БАТАРЕИ

ВНИМАНИЕ!



Проводите зарядку аккумуляторной батареи при температуре не ниже 0 °С и не выше +40 °С.

ПОДСТАВКА ДЛЯ ХРАНЕНИЯ МАШИНОК/ЗАРЯДКИ АККУМУЛЯТОРНОЙ БАТАРЕИ (1)

- Перед первым использованием машинки для стрижки, рекомендуется провести полную зарядку аккумуляторной батареи.
- Вставьте штекер шнура сетевого адаптера (9) в гнездо подставки (1), вставьте сетевой адаптер (9) в электрическую розетку, при этом на подставке (1) загорится световой индикатор.

- Установите машинку для стрижки на подставку (1), при этом загорятся цифровые символы уровня зарядки аккумуляторной батареи (3) и символ (7) «».
- Время полной зарядки аккумуляторной батареи составляет около 1,5 часа, при полной зарядке аккумуляторной батареи, цифровыми символами (3) отобразится полная зарядка «100».
- Выньте сетевой адаптер (9) из электрической розетки.



ВТОРОЙ ВАРИАНТ ЗАРЯДКИ АККУМУЛЯТОРНОЙ БАТАРЕИ

- Вставьте штекер шнура сетевого адаптера (9) в гнездо на корпусе машинки (рис. 1).
- Вставьте сетевой адаптер (9) в электрическую розетку, при этом загорятся цифровые символы уровня зарядки аккумуляторной батареи (3) и символ (7) «» , при полной зарядке аккумуляторной батареи, цифровыми символами (3) отобразится полная зарядка «100».
- Выньте сетевой адаптер (9) из электрической розетки, выньте штекер шнура сетевого адаптера (9) из корпуса машинки для стрижки (рис. 1).
- **Примечания:**
 - если во время работы ёмкость аккумуляторной батареи снизится до 15%, при этом загорится индикатор (7) «» , сигнализирующий о необходимости проведения зарядки аккумуляторной батареи;









- не рекомендуется проводить зарядку аккумуляторной батареи более 6 часов;
- если вы не пользовались машинкой для стрижки более 3 месяцев, проведите полную зарядку аккумуляторной батареи.

БЛОК ЛЕЗВИЙ (6)

- Съёмный блок лезвий (6) является расходным материалом, гарантийные обязательства на него не распространяется.
- Блок лезвий (6) необходимо очищать от остатков волос и смазывать маслом после каждого использования, так же рекомендуется смазать блок лезвий (6) и перед использованием машинки для стрижки.
- Используйте масло (14), входящее в комплект поставки или масло, предназначенное для аналогичных устройств.
- Запрещается использовать для смазки лезвий растительные масла или масла в состав которых входят растворители. Растворители подвержены испарению, а оставшееся густое масло замедлит скорость перемещения лезвий.
- Для снятия блока лезвий расположите машинку лезвиями к себе и надавите большим пальцем на верхнюю кромку блока лезвий (6) (рис. 6).
- Нанесите смазочное масло (14) в места контакта подвижной и неподвижной части лезвий (рис. 2).

- Установите блок лезвий (6) на место, для этого сначала установите нижнюю часть в посадочное место, а затем нажмите на верхнюю кромку блока лезвий (6). Убедитесь, что блок лезвий (6) установлен правильно и надёжно зафиксирован (рис. 9).
- Включите машинку нажатием кнопки (5) «» и дайте ей поработать примерно 30 секунд для распределения смазочного масла по трущимся поверхностям лезвий.
- Выключите машинку повторными нажатиями кнопки (5) «», удалите излишки масла бумажной салфеткой или сухой тканью.

КНОПКА «» (5)

- Для включения машинки, нажмите кнопку (5) «», при этом машинка включится, загорится подсветка кнопки, отобразятся цифровые символы (3) уровня зарядки аккумуляторной батареи.
- Повторным нажатием кнопки (5) «», включается режим турбо, при этом загорится символ (2) «».
- Ещё раз нажмите кнопку (5) «» для выключения машинки.
- Для включения режима блокировки, нажмите и удерживайте кнопку (5) «» в течение 5 секунд, при этом загорится символ (8) «». Для выключения режима блокировки повторно нажмите и удерживайте кнопку (5) «» в течение 5 секунд, при этом символ (8) «» погаснет.

УСТАНОВКА И СНЯТИЕ НАСАДКИ-РАСЧЁСКИ

- Установите насадку-расчёску (10, 11, 12 или 13) на блок лезвий (6) (рис. 3).
- Для снятия насадки-расчёски (10, 11, 12 или 13), нажмите на нижнюю часть насадки и снимите её с корпуса машинки (рис. 4).
- **Примечание:** — без использования насадок-расчёсок (10, 11, 12 или 13), для короткой стрижки, вы можете изменять длину оставляемых волос в пределах от 0,8 мм до 2 мм, для изменения длины оставляемых волос, поворачивайте нижнюю часть корпуса машинки (4) (рис. 5).

ИНСТРУКЦИИ ПО МОДЕЛИРОВАНИЮ ПРИЧЁСКИ

- Перед началом стрижки включите машинку и убедитесь, что машинка работает без сбоев, а ход лезвий плавный, при избытке на лезвиях (6) смазочного масла выключите машинку и удалите излишки смазочного масла бумажной салфеткой или сухой тканью.
- Посадите человека таким образом, чтобы голова человека, которого вы подстригаете, находилась на уровне вашей груди.
- Для достижения наилучших результатов, подстригайте сухие волосы. Не стригите только что вымытые волосы, вытрите волосы полотенцем и просушите феном.

- Расчешите волосы в направлении их роста.
- Всегда перемещайте машинку для стрижки против направления роста волос. Волосы можно стричь и по направлению роста, но имейте в виду, что волосы, подстриженные против направления роста, будут короче волос, подстриженных по направлению роста.
- Подстригая волосы, перемещайте машинку медленно.

ИСПОЛЬЗОВАНИЕ НАСАДОК-РАСЧЁСОК





- В комплект машинки для стрижки входят насадки-расчёски (10, 11, 12, 13), предназначенные для различных длин оставляемых волос:
 - (10) — 3 мм
 - (11) — 6 мм
 - (12) — 9 мм
 - (13) — 12 мм
- Для лучшего освоения машинки для стрижки, начинайте стричь волосы с насадкой-расчёской с максимальной длиной оставляемых волос (13) — 12 мм.
- По мере освоения машинки для стрижки, вы сможете использовать насадки-расчёски, которые будут оставлять более короткие волосы.
- Для ровной стрижки, следите за тем, чтобы насадка-расчёска полностью прилегала к голове.
- Медленно проводите машинкой по волосам, перемещая ее в разных направлениях, делайте

перекрывающие движения, чтобы убедиться, что подстрижены все участки волос на голове.

- Расчесывайте волосы по направлению их роста чтобы легче захватить их машинкой во время стрижки.
- Для получения ровной стрижки вьющихся волос, редких волос, или длинных волос, пользуйтесь расческой для направления волос на блок лезвий (6).
- Периодически очищайте насадку-расчёску от состриженных волос, используя щёточку (15).

ШАГ ПЕРВЫЙ

- Установите насадку-расчёску (11 или 12). Включите машинку нажатием кнопки (5) «**⏻**». Держите машинку таким образом, чтобы лезвия были направлены вверх. Начинайте стрижку с начала роста волос. Медленно перемещайте машинку по направлению вверх. Подстригите волосы снизу задней части головы и около ушей.
- **Примечания:**
 - для более быстрой стрижки, включите режим турбо, повторно нажав кнопку (5) «**⏻**», при этом загорится символ (2) «**⚡**»;
 - если во время стрижки разрядилась аккумуляторная батарея, загорелся символ (7) «**🔋**», используйте сетевой адаптер;

- вставьте штекер шнура сетевого адаптера (9) в гнездо корпуса машинки (рис. 1);
- вставьте сетевой адаптер (9) в электрическую розетку, при этом загорятся цифровые символы уровня заряда аккумулятора (3) и символ (7) «»;
- подождите 2-3 минуты, включите машинку и продолжайте стрижку;
- в перерывах во время работы, или защиты от случайного включения используйте режим блокировки, для включения режима блокировки, нажмите и удерживайте кнопку (5) «» в течение 5 секунд, при этом загорится символ (8) «», для выключения режима блокировки повторно нажмите и удерживайте кнопку (5) «» в течение 5 секунд, при этом символ (8) «» погаснет.

ШАГ ВТОРОЙ

- Выключите машинку, установите насадку-расчёску для стрижки более длинных волос (13), включите машинку и продолжайте стричь волосы ближе к макушке головы.

ШАГ ТРЕТИЙ

- Выключите машинку, установите насадку-расчёску для стрижки коротких волос (10 или 11) и подстригите волосы на висках. Выключите машинку,

установите насадку-расчёску для стрижки более длинных волос (12 или 13) и продолжайте стрижку по направлению к макушке.

ШАГ ЧЕТВЕРТЫЙ

- Стригите волосы по направлению от макушки к темени против направления роста волос.
- Используйте насадки (10 или 11) для короткой стрижки (от 3 до 6 мм). Чтобы оставить волосы немного длиннее, используйте насадки (12 или 13) (от 9 до 12 мм).
- Чтобы оставить более длинные волосы, зажмите волосы между пальцами и состригайте их машинкой. Приподнимайте волосы расчёской и состригайте их поверх расчёски.
- Расчёсывайте волосы расчёской для выявления неровных прядей.

ШАГ 5

- В заключительной стадии моделирования причёски снимите с машинки установленную насадку-расчёску (10, 11, 12 или 13), разверните машинку лезвиями в сторону волос и аккуратно подравняйте волосы на висках и на шее. Прежде чем создать контур, расчешите кончики волос над ушами. Слегка отогните ухо человека, которого вы стрижете, чтобы оно не мешало стрижке. Не давите на машинку с силой, при контакте открытых лезвий с кожей можно получить порезы или травму.

- **Примечание:** — без использования насадок-расчёсок (10, 11, 12 или 13), для короткой стрижки, вы можете изменять длину оставляемых волос в пределах от 0,8 мм до 2 мм, для изменения длины оставляемых волос, поворачивайте нижнюю часть корпуса машинки (4) (рис. 5).
- Завершив стрижку, выключите машинку, нажатиями на кнопку (5) « ⏻ ».
- Снимите установленную насадку-расчёску (рис. 4), очистите её от волос, снимите блок лезвий (6) (рис. 6), очистите его (рис. 7), используйте для чистки щёточку (15), очистите внутреннюю полость под блоком лезвий (6) (рис. 8).
- Смажьте блок лезвий (6) (рис. 2).
- Установите блок лезвий (6) на место установки (рис. 9).
- Снимите блок лезвий (6) (рис. 6).
- Используя щёточку (15) очистите блок лезвий (6) (рис. 7) и внутреннюю полость корпуса машинки под блоком лезвий (6) (рис. 8). Запрещается промывать блок лезвий (6) и внутреннюю полость корпуса машинки под струёй воды.
- Корпус машинки для стрижки протирайте мягкой слегка влажной тканью, после чего вытрите насухо.
- Запрещается использовать для чистки корпуса машинки, сетевого адаптера (9) и насадок-расчёсок (10, 11, 12, 13) абразивные чистящие средства или растворители.
- Запрещается погружать машинку для стрижки, сетевой адаптер (9) и шнур сетевого адаптера в воду или любые другие жидкости.
- После каждого использования смазывайте блок лезвий (6) смазочным маслом (14).

ЧИСТКА И УХОД

- Выключите машинку для стрижки после её использования, при работе машинки от сетевого адаптера (9), выньте сетевой адаптер (9) из электрической розетки и выньте штекер соединительного шнура сетевого адаптера из корпуса машинки (рис. 1).
- Снимите установленную насадку-расчёску (10, 11, 12 или 13) (рис. 4) и очистите её от волос, используя щёточку (15).

ХРАНЕНИЕ

- Прежде чем убрать набор для стрижки на хранение, произведите чистку корпуса машинки, блока лезвий (6) и насадок-расчёсок (10, 11, 12, 13).
- Смажьте блок лезвий (6) смазочным маслом (14).
- Храните набор для стрижки в сухом прохладном месте, недоступном для детей и людей с ограниченными возможностями.

КОМПЛЕКТ ПОСТАВКИ

1. Машинка для стрижки — 1 шт.
2. Насадки-расчёски — 4 шт.
3. Сетевой адаптер — 1 шт.
4. Смазочное масло — 1 шт.
5. Щётка для чистки — 1 шт.
6. Инструкция — 1 шт.

ТЕХНИЧЕСКИЕ ХАРАКТЕРИСТИКИ

- Машинка для стрижки
- Встроенная аккумуляторная батарея: Li-on 3,7 В, 700 мАч
- Номинальная потребляемая мощность: 5 Вт

Сетевой адаптер

- Электропитание: 100-240 В ~50/60 Гц
- Выходное напряжение: 5 В, 1,0 А
- Время зарядки батареи: 1,5 ч
- Время непрерывной работы: до 60 мин.

УТИЛИЗАЦИЯ



Чтобы предотвратить возможный вред окружающей среде или здоровью людей от неконтролируемой утилизации отходов, после окончания срока службы устройства или элементов питания (если входят в комплект), не выбрасывайте их вместе с обычными бытовыми отходами, передайте прибор и элементы питания

в специализированные пункты для дальнейшей утилизации.

Отходы, образующиеся при утилизации изделий, подлежат обязательному сбору с последующей утилизацией в установленном порядке.

Для получения дополнительной информации об утилизации данного продукта обратитесь в местный муниципалитет, службу утилизации бытовых отходов или в магазин, где Вы приобрели данный продукт.

Производитель сохраняет за собой право изменять дизайн, конструкцию и технические характеристики, не влияющие на общие принципы работы устройства, без предварительного уведомления.

Срок службы устройства — 3 года

Дата производства указана в серийном номере.

В случае обнаружения каких-либо неисправностей срочно необходимо обратиться в авторизованный сервисный центр.

ШАШ ҚЫРҚАТЫН МАШИНА BR3403

Аккумуляторлық машина шаш қыркуға және шаш үлгілерін модельдеуге арналған.

СИПАТТАМАСЫ

1. Аккумулятор батареясын зарядтауға/машиналарды сақтауға арналған түпқойма
2. Турбо « T » режимін қосу индикаторы
3. Аккумулятор батареясының зарядтау деңгейінің цифрлық таңбалары
4. Жүзінің жылжуын реттегіш 0,8-1,4-2,0 мм
5. Қуаттандуру/турбо режимін қосу/бұғаттауды қосу сәндіргіші « ⏻ »
6. Жүздер блогы
7. Аккумулятор батареясын қуаттандыру индикаторы « 🔒 »
8. Бұғаттау режимін қосу индикаторы « »
9. Желілік адаптер
10. Қондырма-тарақ 3 мм
11. Қондырма-тарақ 6 мм
12. Қондырма-тарақ 9 мм
13. Қондырма-тарақ 12 мм
14. Майлайтын май
15. Тазалауға арналған қылшақша



НАЗАР АУДАРЫҢЫЗ!

Аспапты судың қасында жуынатын бөлмеде, душта, бассейнде және т. б. жерлерде пайдаланбаңыз.

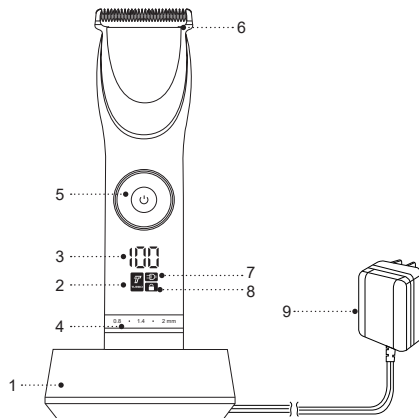

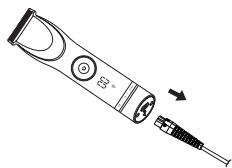
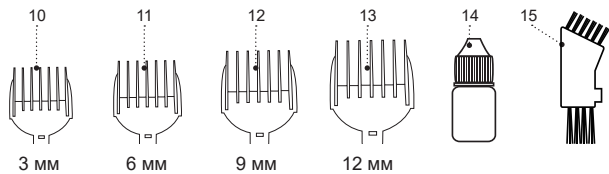

Cyp. 1

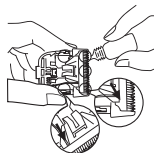

Cyp. 2

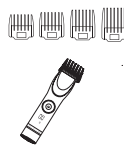

Cyp. 3

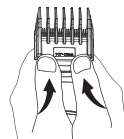

Cyp. 4

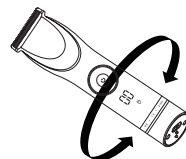

Cyp. 5

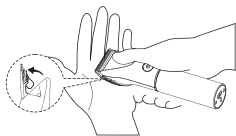

Cyp. 6

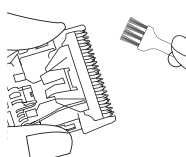

Cyp. 7

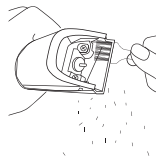

Cyp. 8

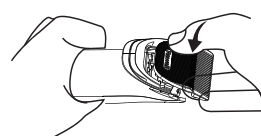

Cyp. 9

ҚАУІПСІЗДІК ШАРАЛАРЫ ЖӘНЕ ҚОЛДА- НУҒА БЕРУ ЖӨНІНДЕГІ НҰСҚАУЛЫҚ

Шаш қарқатын жинақты пайдалану алдында, қолдану жөніндегі басшылықпен мұқият танысыңыз, оқыған соң, болашақта пайдалану үшін сақтап қойыңыз.

- Шаш қарқатын жинақты осы нұсқаулықта баяндалғандай, оның тікелей мақсаты бойынша ғана пайдаланыңыз.
- Құрылғыны дұрыс қолданбау оның бұзылуына, және пайдаланушыға немесе оның мүлкіне зиян келтіруі мүмкін және кепілдік жағдайы болып табылмайды.
- Бұл шаш қарқатын жинақ тек тұрмыстық пайдалануға ғана арналған, шаш қарқатын жинақты кәсіби тұрғыда пайдалануға тыйым салынады.
- Шаш қарқатын машинаны тек құрғақ табиғи адам шашына ғана пайдаланыңыз.
- Шаш қарқатын машинаны жасанды париктерді немесе жануарлардың жүнін қырку үшін пайдалануға тыйым салынады.
- Заттаңбада көрсетілген желілік адаптердің жұмыс кернеуі электр желісінің кернеуіне сәйкес екеніне көз жеткізіңіз.
- Желілік адаптердің қосқыш бауы ыстық заттармен және беттермен, жиһаздың өткір жиектерімен жанаспауы керек, суға батырылмауы қажет және құрылғыны тасымалдауға арналған қалам ретінде пайдаланылмауы тиіс.

- Алғашқы қолданар алдында шаш қарқатын машинаның аккумулятор батареясын толық зарядтау ұсынылады.
- Аккумулятор батареясын зарядтауды 0 °C –ден төмен емес және +40 °C-ден жоғары емес температурада жүргізіңіз.
- Аккумулятор батареясын зарядтау кезінде желілік адаптердің корпусына суланған қолмен тиісуге тыйым салынады.
- Аккумулятор батареясын ас үй раковинасына тікелей жақын жерде, ванна бөлмелерінде, бассейндердің жанында немесе сумен толтырылған басқа да сыйымдылықтардың жанында зарядтауға тыйым салынады.
- Егер құрылғы суға құлап кетсе, дереу желілік адаптерді электр розеткасынан сурыңыз, содан кейін ғана шаш қарқатын машинаны судан алып шығуға болады.
- Желілік адаптерді өшіргенде жалғағыш баудан тартпаңыз, желілік адаптер корпусынан ұтаңыз және оны электр розеткасынан суырып алыңыз.
- Құрылғыны үй-жайдан тыс жерде пайдалануға тыйым салынады.
- Құрылғыны температурасы жоғары және салыстырмалы ылғалдылығы 80%-дан асатын орындарда қолданбаңыз.
- Аккумулятор батареясын найзағай кезінде пайдалану ұсынылмайды.
- Құрылғыны соққыдан, құлаудан, дірілден және басқа да механикалық әсерлерден сақтаңыз.

- Құрылғыны жылу көздерінің, жылыту аспаптарының немесе ашық оттың тікелей жанында пайдаланбаңыз.
- Құрылғыны аэрозольдар пайдаланылатын немесе шашырайтын жерлерде, сондай-ақ тез тұтанатын сұйықтықтарға жақын жерлерде пайдалануға тыйым салынады.
- Жеткізілім жиынтығына кіретін қондырма-тарақ пен желілік адаптерді пайдаланыңыз.
- Жұмысты бастамас бұрын жүздер блогы мен қондырма-тарақтың дұрыс орнатылғанына көз жеткізіңіз.
- Зақымданған жүздері немесе қондырма-тарақтары бар шаш қырқатын машинаны пайдалануға тыйым салынады.
- Қондырма-тарақты немесе жүздер блогын орнату немесе шешіп алу алдында машинаны сөндіріңіз.
- Жүздердің тазалығы мен оларда майлайтын майлардың болуын қадағалаңыз.
- Әрбір пайдаланғаннан кейін қылшақшаның көмегі арқылы жүздер блогын және қондырма-тарақты қырқылған шаштан тазалап тұрыңыз.
- Шаш қырқатын машинаны пайдаланбасаңыз, әрқашан оны өшіріп отырыңыз.
- Жұмыс істеп тұрған құрылғыны қараусыз қалдырмаңыз.
- Құрылғыны мезгілімен тазалап тұрыңыз.
- Машина желілік адаптерден жұмыс істегеннен кейін әрқашан желілік адаптерді электр розеткасынан алып тастап отырыңыз.

- Қауіпсіздік мақсатында қаптама ретінде пайдаланылатын, полиэтилен пакеттерді қараусыз және балаларға қолжетімді жерлерде қалдырмаңыз.

НАЗАР АУДАРЫҢЫЗ!

Балаларға полиэтилен пакеттермен немесе қаптамалық үлдірмен ойнауға рұқсат етпеңіз. **Тұншығу қаупі бар!**

- Шаш қырқатын машина балалардың пайдалануына арналмаған.
- Құрылғыны ойыншық ретінде пайдалануға жол бермеу үшін, балаларды қадағалаңыз.
- Машинамен жұмыс істеу кезінде балаларға жүздерге жанасуға, аккумулятор батареясын зарядтау кезінде желілік адаптердің корпусына жанасуға рұқсат бермеңіз.
- Егер жұмыс істеп тұрған құрылғыға жақын жерде балалар немесе мүмкіндігі шектеулі адамдар болса, әсіресе мұқият болыңыз.
- Жұмыс істеу уақытында және жұмыс циклдары арасындағы үзілістерде құрылғыны балалардың қолы жетпейтін жерде орналастырыңыз.
- Дене, сенсорлық немесе ақыл-сана мүмкіндіктері төмендетілген тұлғалардың (балаларды қоса) немесе оларда тәжірибесі немесе білімі болмаса, егер олар бақыланбаса немесе олардың қауіпсіздігі үшін жауап беретін тұлғамен аспапты пайдалану туралы нұсқаулықтар берілген болма-

- са, аспап олардың пайдалануына тағайындалмаған.
- Құрылғыны өз бетіңізбен жөндеуге тыйым салынады. Құрылғыны өз бетіңізше бөлшектемеңіз. Құрылғыда кезкелген ақаулықтар пайда болғанда, сондай-ақ ол құлаған болса, оны электр желісінен ажыратыңыз және сервис орталығына жүгініңіз.
 - Құрылғыны зақымдамау үшін, оны тек зауыт қаптамасында тасымалдаңыз.
 - Құрылғыны салқын және құрғақ, балалардың және мүмкіндігі шектеулі адамдардың қолы жетпейтін жерде сақтаңыз.

ҚҰРЫЛҒЫ ТЕК ТҰРМЫСТЫҚ ПАЙДАЛАНЫМҒА ҒАНА АРНАЛҒАН, ҚҰРЫЛҒЫНЫ КОМЕРЦИЯЛЫҚ НЕМЕСЕ ЗЕРТХАНАЛЫҚ МАҚСАТТАРДА ПАЙДАЛАНУҒА ТЫЙЫМ САЛЫНАДЫ.

АЛҒАШ РЕТ ПАЙДАЛУ АЛДЫНДА

Құрылғыны төмен температурада тасымалдағаннан немесе сақтағаннан кейін оны қаптамадан шығарыңыз және пайдаланудың алдында 3 сағат күтіңіз.

- Құрылғыны қаптамадан шығарыңыз және барлық қаптама материалдарын жойыңыз.
- Зауыт қаптамасын сақтап қойыңыз.
- Қауіпсіздік шаралары мен пайдалануға беруге қатысты ұсыныстармен танысыңыз.

- Жинақталымын тексеріңіз.
- Құрылғыны зақымдануына қатысты тексеріп алыңыз, зақымдануы болған жағдайда оны желіге қоспаңыз.
- Желілік адаптерде көрсетілген қуаттандыру кернеуінің параметрлері электр желісінің параметрлеріне сәйкес келетініне көз жеткізіңіз. Құрылғыны 60 Гц жиіліктегі электр желісінде пайдаланған кезде, ешқандай қосымша әрекет қажет емес.
- Шаш қырқатын машина кірістірілген аккумулятор батареясынан және желілік адаптерден жұмыс істей алады.

АККУМУЛЯТОР БАТАРЕЯСЫН ҚУАТТАНДЫРУ

НАЗАР АУДАРЫҢЫЗ!

Аккумулятор батареясын зарядтауды 0 °C –ден төмен емес және +40 °C-ден жоғары емес температурада жүргізіңіз.

АККУМУЛЯТОР БАТАРЕЯСЫН ЗАРЯДТАУҒА/ МАШИНАНЫ САҚТАУҒА АРНАЛҒАН ТҮПҚОЙМА (1)

- Алғашқы қолданар алдында шаш қырқатын машинаның аккумулятор батареясын толық зарядтау ұсынылады.
- Желілік адаптер (9) бауының штекерін түпқойма ұяшығына (1) салыңыз, желілік адаптерді (9)

- электр розеткасына салыңыз, осы ретте түпқоймадағы (1) жарық индикаторы жанады.
- Шаш қырқатын машинаны түпқоймаға (1), орнатыңыз, осы ретте аккумулятор батареясы (3) зарядталуы деңгейінің цифрлық таңбалары және таңба (7) «» жанады.
 - Аккумулятор батареясының толық зарядталу уақыты шамамен 1,5 сағатты құрайды, аккумулятор батареясы толық зарядталса, цифрлық таңбалармен (3) толық зарядталғаны «100» көрінеді.
 - Желілік адаптерді (9) электр розеткасынан шығарыңыз.

АККУМУЛЯТОР БАТАРЕЯСЫН ЗАРЯДТАУДЫҢ ЕКІНШІ НҰСҚАСЫ

- Желілік адаптер (9) бауының штекерін машина корпусындағы ұяшыққа (сур. 1) салыңыз.
- Желілік адаптерді (9) электр розеткасына салыңыз, осы ретте аккумулятор батареясы зарядталуы деңгейінің цифрлық таңбалары (3) және таңба (7) «» жанады, аккумулятор батареясы толық зарядталғанда, цифрлық таңбалармен (3) толық зарядталғаны «100» көрінеді.
- Желілік адаптерді (9) электр розеткасынан шығарыңыз, желілік адаптер бауының штекерін (9) шаш қырқатын машина корпусынан алып шығыңыз (сур. 1).

Ескертпелер:

- егер жұмыс кезінде аккумулятор батареясының сыйымдылығы 15%-ға дейін төмендесе, осы ретте аккумулятор батареясын зарядтау қажеттілігі туралы белгі беруші индикатор (7) «» жанады;
- аккумулятор батареясын 6 сағаттан артық зарядтауды жүргізу ұсынылмайды;
- егер сіз 3 айдан артық шаш қырқатын машинаны пайдаланбаған болсаңыз, аккумулятор батареясының толық зарядтауын жүргізіңіз.

ЖҮЗДЕР БЛОГЫ (6)

- Шешілмелі жүздер блогы (6) шығындалатын материал болып табылады, оған кепілдік міндеттемелер жүрмейді.
- Жүздер блогы (6) әрбір қолданғаннан кейін шаш қалдықтарынан тазарту және маймен майлау қажет, сондай-ақ жүздер блогын (6) шаш қырқатын машинаны пайдаланар алдында да майлау ұсынылады.
- Осындай құрылғыларға тағайындалған, жеткізілім жиынтығына кіретін майды (14) пайдаланыңыз.
- Жүздерді майлау үшін құрамына еріткіштер кіретін майды немесе өсімдік майын пайдалануға тыйым салынады. Еріткіштер булануға ұшырайды, ал қалған қою май жүздердің қозғалу жылдамдығын баялатады.

- Жүздер блогын шешу үшін машинаны жүздерін өзіңізге қаратып ұстаңыз және жүздер блогының (6) жоғарғы жиегін бас бармағыңызбен басыңыз (сур. 6).
- Майлайтын майды (14) жүздердің жылжымалы және жылжымайтын бөліктерінің байланысатын орнына жағыңыз (сур. 2).
- Жүздер блогын (6) орнына орнатыңыз, ол үшін алдымен төменгі бөлікті қону орнына орнатыңыз, содан кейін жүздер блогының (6) жоғарғы жиегіне басыңыз. Жүздер блогы (6) дұрыс орнатылып, бекітілгендігіне көз жеткізіңіз (сур. 9).
- Машинаны батырмаға (5) «**⏻**» басу арқылы қосыңыз және майлайтын майды үйкелетін жүздердің бетіне таралуы үшін шамамен 30 секунд бойы жұмыс істеткізіңіз.
- Машинаны батырмаға (5) «**⏻**» қайта басу арқылы сөндіріңіз, артық майды қағаз майлықпен немесе құрғақ матамен алып тастаңыз.

БАТЫРМА «⏻**» (5)**

- Машинаны қосу үшін, батырмаға (5) «**⏻**» басыңыз, осы ретте машина қосылады, батырма жарығы жанады, аккумулятор батареясының цифрлық таңбалары (3) көрінеді.
- Батырмаға (5) «**⏻**» қайта басу арқылы, турбо режимі іске қосылады, осы ретте таңба (2) «**⚡**» жанады.

- Машинаны сөндіру үшін батырманы (5) «**⏻**» тағы бір рет басыңыз.
- Бұғаттау режимін қосу үшін, батырманы (5) «**⏻**» басыңыз және 5 секунд бойы басып тұрыңыз, осы ретте таңба (8) «**⏻**» жанады. Бұғаттау режимін сөндіру үшін, батырманы (5) «**⏻**» қайта басыңыз және 5 секунд бойы басып тұрыңыз, осы ретте таңба (8) «**⏻**» сөнеді.

ҚОНДЫРМА-ТАРАҚТЫ ОРНАТУ ЖӘНЕ ШЕШІП АЛУ

- Қондырма-тарақты (10, 11, 12 немесе 13) жүздер блогына (6) орнатыңыз (сур. 3).
- Қондырма-тарақты (10, 11, 12 немесе 13) шешіп алу үшін, қондырманың төменгі бөлігін басыңыз және оны машина корпусынан шешіп алыңыз (сур. 4).
- **Ескертпе:** — қысқалап қырқуға арналған қондырма-тарақтарды (10, 11, 12 немесе 13) пайдаланбай, сіз 0,8 мм-ден 2 мм-ге дейін қалдыратын шаштың ұзындығын өзгерте аласыз, қалдыратын шаштың ұзындығын өзгерту үшін, машина корпусының төменгі бөлігін (4) бұрыңыз (сур. 5).

ШАШ ҮЛГІСІН МОДЕЛЬДЕУ ЖӨНІНДЕГІ НҰСҚАУЛЫҚ

- Қырқуды бастамас бұрын машинаны қосып, машинаның іркіліссіз, ал жүздің жүрісі тегіс жұмыс істейтініне көз жеткізіңіз, жүздерде майлайтын

- майы (6) артығымен болса, машинаны өшіріңіз, майлайтын майының артығын қағаз майлықпен немесе құрғақ матамен алып тастаңыз.
- Шашын қырқатын адамды, оның басы сіздің кеудеңіздің деңгейінде болатындай етіп отырғызыңыз.
 - Өте жақсы нәтижелерге жету үшін, құрғақ шашты қиыңыз. Жаңа ғана жуылған шашты қимаңыз, шашты сүлгімен сүртiңiз және фен арқылы кептiрiңiз.
 - Шашты өсу бағытына қарай тараңыз.
 - Ша қырқатын машинаны әрқашан шаштың өсу бағытына қарсы жылжытыңыз. Шашты өсу бағытына қарай да қырқуға болады, бірақ есіңізде болсын, өсу бағытына қарсы алынған шаштар өсу бағыты бойынша алынған шаштардан қысқарақ болады.
 - Шашты қырқу барысында, машинаны баяу жылжытыңыз.

ҚОНДЫРМА-ТАРАҚТАРДЫ ПАЙДАЛАНУ









- Шаш қырқатын машинаның жиынтығына қалдырылатын шаштың әр түрлі ұзындығына арналған, қондырма-тарақ (10, 11, 12, 13) кіреді:
 - (10) — 3 мм
 - (11) — 6 мм
 - (12) — 9 мм
 - (13) — 12 мм

- Шаш қырқатын машинаны жақсы игеру үшін, шашты қырқуды қалдырылатын шаштың максималды ұзындығы (13) — 12 мм қондырма-тарақпен бастаңыз.
- Шаш қырқатын машинаны меңгерген сайын, сіз қысқарақ шаш қалдырып отыратын қондырма-тарақты пайдалана аласыз.
- Шашты түзу қию үшін, қондырма-тарақ басқа толығымен жанасуын қадағалаңыз.
- Бастағы шаштың барлық бөліктері қырқылғанына көз жеткізу үшін, оны әртүрлі бағытта жылжыта отырып, жаппай қозғалтып, машинамен баяу өткізіңіз.
- Шаш қию кезінде оларды машинамен оңай ұстап қалу үшін, шашты өсу бағытына қарай тараңыз.
- Бұйра шашты, сирек шашты немесе ұзын шашты түзу қырқу үшін, жүздер блогына (6) шашты бағыттау үшін тарақты пайдаланыңыз.
- Қондырма-тарақты қылшақшаның (15) көмегімен мезгілімен тазалап отырыңыз.

БІРІНШІ ҚАДАМ

- Қондырма-тарақты (11 немесе 12) орнатыңыз. Машинаны батырманы (5) « Φ » басу арқылы қосыңыз. Машинаның жүзі жоғары қарай бағытталатындай етіп ұстаңыз. Қырқуды шаштың өсіп келе жатқан жағынан бастаңыз. Машинаны баяу жоғары бағытқа қарай жылжытыңыз. Бастың артқы жағының астындағы және құлақтың маңындағы шаштарды қиыңыз.

• Ескертпелер:

- жылдамырақ кию үшін, турбо режимін қосыңыз, ол үшін батырмаға (5) «  » қайта басыңыз, осы ретте таңба (2) «  » жанады;
- егер шаш кию кезінде аккумулятор батареясының заряды төмендесе, таңба (7) «  » жанса, желілік адаптерді пайдаланыңыз;
- желілік адаптер бауының штекерін (9) машина корпусының ұяшығына салыңыз (сур. 1);
- желілік адаптерді (9) электр розеткаға салыңыз, осы ретте аккумулятор батареясының заряды деңгейінің цифрлық таңбалары (3) және таңба (7) «  » жанады;
- 2-3 минут күте тұрыңыз, машинаны қосыңыз және қыркуды жалғастырыңыз;
- жұмыс кезіндегі немесе кездейсоқ қосылудан қорғау үшін бұғаттау режимін пайдаланыңыз, бұғаттау режимін қосу үшін, тбатырманы (5) «  » басыңыз және 5 секунд бойы басып тұрыңыз, осы ретте таңба (8) «  » жанады, бұғаттау режимін сөндіру үшін батырманы (5) «  » қайта басыңыз және 5 секунд бойы басып тұрыңыз, осы ретте таңба (8) «  » сөнеді.

ЕКІНШІ ҚАДАМ

- Машинаны сөндіріңіз, ұзынырақ шаштарды кию үшін қондырма-тарақты (13) орнатыңыз, машинаны қосыңыз және бастың төбесіне жақын шаштарды қыркуды жалғастырыңыз.

ҮШІНШІ ҚАДАМ

- Машинаны сөндіріңіз, қысқалау шаштарды кию үшін қондырма-тарақты (10 немесе 11) орнатыңыз және самайдағы шаштарды қырқыңыз. Машинаны сөндіріңіз, ұзынырақ шаштарды қырку үшін қондырма-тарақты (12 немесе 13) орнатыңыз және төбесіне қарай бағытта қыркуды жалғастырыңыз.

ТӨРТІНШІ ҚАДАМ

- Шашты төбеден шекеге қарай шаштың өсуіне қарсы қиыңыз.
- Қысқартып кию үшін қондырмаларды (10 немесе 11) (3-тен 6 мм-ге дейін) пайдаланыңыз. Шашты сәл ұзынырақ етіп қалдыру үшін қондырманы (12 немесе 13) (9-дан 12 мм-ге дейін) пайдаланыңыз.
- Шашты ұзындау қалдыру үшін, шаштың тұтамдарын саусақтарыңыздың арасына қысып алыңыз және оларды машинамен қырқыңыз. Шаштарды тарқпен көтеріңіз және оларды тарақтың үстінен қиыңыз.
- Тегіс емес тарамдарды табу үшін шашты тарақпен тараңыз.

5ҚАДАМ

- Шаш үлігісін модельдеудің соңғы сатысында машинадан орнатылған қондырма-тарақты (10, 11, 12 немесе 13) шешіп алыңыз, машинаның жүздерін шаш жаққа қарай бұрыңыз және самай

мен мойындағы шаштарды абайлап түзетіңіз. Пішінін жасамас бұрын, құлақтың үстіндегі шаш ұштарын тараңыз. Шаш қиюға кедергі келтірмеу үшін, шашын қиып жатқан адамның құлағын сәл бүгіңіз. Машинаны күшпен баспаңыз, ашық жүздер терімен жанасқан кезде жарақаттау немесе кесіп алу қаупі бар.

- **Ескертпе:** — қысқалап қырқуға арналған қондырма-тарақтарды (10, 11, 12 немесе 13) пайдаланбай, сіз 0,8 мм-ден 2 мм-ге дейін қалдыратын шаштың ұзындығын өзгерте аласыз, қалдыратын шаштың ұзындығын өзгерту үшін, машина корпусының төменгі бөлігін (4) бұрыңыз (сур. 5).
- Қырқуды аяқтағаннан кейін, машинаны сөндіріңіз, ол үшін батырмаға (5) «**0**» басыңыз.
- Орнатылған қондырма-тарақты (сур. 4) шешіп алыңыз, оны шаштардан тазартыңыз, жүздер блогын (6) (сур. 6) шешіп алңыз, оны тазартыңыз (сур. 7), тазарту үшін қылшақшаны (15) пайдаланыңыз, жүздер блогының (6) астындағы қуысты тазалаңыз (сур. 8).
- Жүздер блогын (6) майлаңыз (сур. 2).
- Жүздер блогын (6) орнына орнатыңыз (сур. 9).

ТАЗАРТУЫ ЖӘНЕ КҮТІМІ

- Шаш қырқатын машинаны пайдаланғаннан кейін сөндіріңіз, машина желілік адаптерден (9) жұмыс істегенболса, желілік адаптерді (9) электр розеткасынан шығарыңыз және желілік адаптердің жалғағыш бауының штекерін машина корпусынан шығарыңыз (сур. 1).

- Орнатылған қондырма-тарақты (10, 11, 12 немесе 13) (сур. 4) шешіп алыңыз және оны шаштан тазалаңыз, ол үшін қылшақшаны (15) пайдаланыңыз.
- Жүздер блогын (6) шешіп алыңыз (сур. 6).
- Қылшақшаны (15) пайдаланып жүздер блогын (6) (сур. 7) және жүздер блогының (6) астындағы машина корпусының ішкі қуысын тазалаңыз (сур. 8). Жүздер блогын (6) және машина корпусының ішкі қуысын су ағыны астында жууға тыйым салынады.
- Шаш қырқатын машина корпусын жұмсақ, сәл дымқыл матамен сүртіңіз, содан кейін құрғатып сүртіңіз.
- Машинаның корпусын, желілік адаптерді (9) және қондырма-тарақтарды (10, 11, 12, 13) тазалау үшін абразивті тазалау құралдарын немесе еріткіштерді пайдалануға тыйым салынады.
- Шаш қырқатын машинаны, желілік адаптерді (9) және желілік адаптердің бауын суға немесе кез келген басқа сұйықтықтарға батыруға тыйым салынады.
- Әрбір қолданғаннан кейін жүздер блогын (6) майлайтын маймен (14) майлаңыз.

САҚТАЛУЫ

- Шаш қырқатын жинақты сақтауға алып қоярдан бұрын машина корпусына, жүздер блогына (6) және қондырма-тарақтарға (10, 11, 12, 13) тазалау жұмысын жүргізіңіз.
- Жүздер блогын (6) майлайтын маймен (14) майлаңыз.

- Шаш қырқатын жинақты салқын және құрғақ, балалардың және мүмкіндігі шектеулі адамдардың қолы жетпейтін жерде сақтаңыз.

ЖЕТКІЗІЛІМ ЖИЫНТЫҒЫ

1. Шаш қырқатын машина — 1 дн.
2. Қондырма-тарақ — 4 дн.
3. Желілік адаптер — 1 дн.
4. Майлайтын май — 1 дн.
5. Тазалауға арналған қылшақша — 1 дн.
6. Нұсқаулық — 1 дн.

ТЕХНИКАЛЫҚ СИПАТТАМАЛАРЫ

- Шаш қырқатын машина
- Кірістірілген аккумулятор батареясы: Li-on 3,7 В, 700 мАч
- Номиналдық тұтыну қуаты: — 5 Вт
- Желілік адаптер:
- Электр қуаттандыруы: 100-240 В ~ 50/60 Гц
- Шығыс кернеуі: 5 В 1,0 А
- Батареяның зарядталу уақыты: 1,5 сағ
- Үздіксіз жұмыс істеу уақыты: 60 минутқа дейін.

КӘДЕГЕ АСЫРУ



Қалдықтардың бақыланбай кәдеге асыруынан қоршаған ортаға немесе адамдардың денсаулығына зиян келтірмеу үшін, құрылғының немесе қуаттандыру элементтерінің (егер жиынтыққа кірсе) қызмет ету мерзімі аяқталғаннан

кейін оларды әдеттегі тұрмыстық қалдықтармен бірге тастамаңыз, аспапты және қуаттандыру элементтерін одан әрі кәдеге асыру үшін арнайы пункттерге жіберіңіз.

Бұйымдарды кәдеге асыру кезінде пайда болатын қалдықтар белгіленген тәртіп бойынша келесі пайдаға асырылатын тәртіппен міндетті түрде жинауға жатады.

Берілген өнімді қайта өңдеу туралы қосымша ақпаратты алу үшін жергілікті муниципалитетке, тұрмыстық қалдықтарды қайта өңдеу қызметіне немесе берілген өнімді сіз сатып алған дүкенге жүгініңіз.

Өндіруші құрылғы жұмысының жалпы принциптеріне әсер етпейтін дизайнды, құрастырғыны және техникалық сипаттамаларды алдын ала ескертусіз өзгерту құқығын сақтайды.

Құрылғының қызмет ету мерзімі — 3 жыл

Өндірілген күні сериялық нөмірде көрсетілген.

Қандай да бір ақаулықтар табылған жағдайда дереу авторландырылған сервистік орталыққа жүгіну керек.



Hergestellt für «Ruste GmbH»,
Berggasse 18/18, 1090 Wien,
Österreich

Produced for «Ruste GmbH»,
Berggasse 18/18, 1090 Vienna, Austria

Изготовлено по заказу Русте Гмбх,
Бергассе 18/18, 1090 Вена, Австрия

Уполномоченное изготовителем
лицо: ООО «Грантэл»
143912, МО, г. Балашиха,
ш. Энтузиастов, вл. 1А
т.: +7(495) 297-50-20,
e-mail: info@brayer.su

Made in China/Произведено в Китае



brayer.ru

