

Instruction manual  
Инструкция по эксплуатации

Coffee maker BR1125  
Кофеварка BR1125



## СОДЕРЖАНИЕ

|         |    |
|---------|----|
| EN..... | 3  |
| DE..... | 15 |
| RU..... | 27 |
| KZ..... | 39 |

## COFFEE MAKER BR1125

The coffee maker is intended for making “espresso” and “cappuccino” coffee.

### DESCRIPTION

1. Flask handle
2. Ready coffee flask
3. Flask installation/flask warming tray
4. Coffee maker body
5. Water level scale
6. Water tank
7. Lid
8. Reusable filter
9. Coffee flask lid
10. «☺» mode indicator
11. Time setting button «Hours»
12. Display
13. Time setting button «Minutes»
14. Coffee strength indicator «□□»
15. Ready coffee cups indicator «☺ ☺ ☺ ☺»
16. Coffee maker on/off button «⏻»
17. Coffee strength selection button «☺»
18. Selection button for the number of cups of coffee  
«☺»
19. «☺» mode on button
20. «☺» option button
21. Travel container
22. Heat-resistant stand
23. Ground coffee measuring spoon

### ATTENTION!

For additional protection it is reasonable to install a residual current device (RCD) with nominal operation current not exceeding 30 mA, to install RCD, contact a specialist.



Рис. 1



Рис. 2

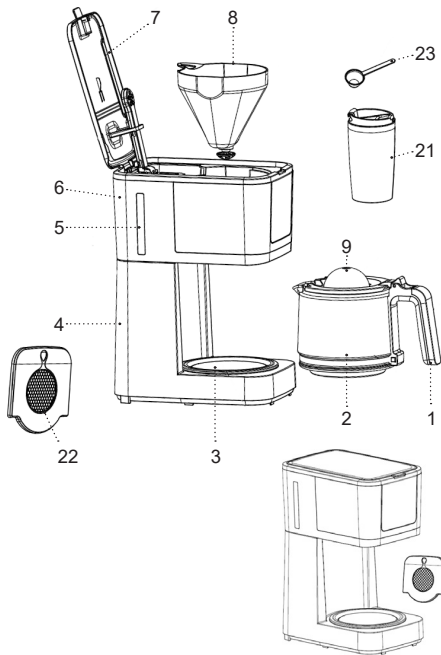

## **SAFETY MEASURES AND COFFEE MAKER OPERATION RECOMMENDATIONS**

**Read the operation instructions carefully before using the coffee maker and keep it for future reference.**

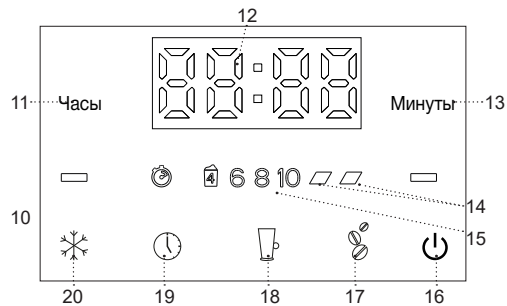
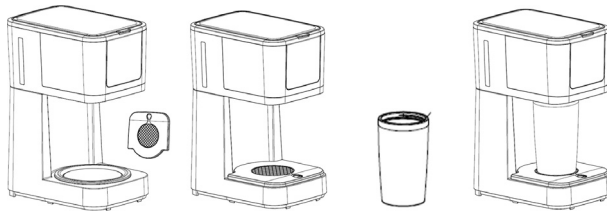
- Use the coffee maker for its intended purpose only, as specified in this manual.
- Mishandling the coffee maker can lead to its breakage and cause harm to the user or damage to his/her property and it is not covered by warranty.
- The coffee maker is intended for making espresso and cappuccino coffee and warming up ready drinks. Do not warm any other liquids.
- Make sure that the operating voltage of the coffee maker indicated on the label corresponds to your home mains voltage.
- The power plug is equipped with a grounding contact, plug it into the socket with
- reliable grounding contact. In case of short circuit the grounding reduces the risk of electric shock.
- Contact an electrical technician, if you are not sure that your sockets are installed properly and grounded.
- To prevent fire do not use adapters designed for connecting the power plug to the mains socket without grounding contact.
- In case of sparking in the mains socket and occurrence of smell of burning, unplug the unit and apply to the organization maintaining your home mains.
- If smoke appears from the unit body, unplug the unit and take measures to prevent fire spreading.
- Use and store the coffee maker at the temperature above 0 °C.
- Do not use the coffee maker outdoors.
- It is not recommended to use the unit during lightning storms.
- Protect the unit from impacts, falling, vibrations and other mechanical stress.
- Never leave the plugged-in coffee maker unattended.
- To avoid fire, electric shock or physical injuries, do not immerse the power plug, the power cord or the coffee maker body into water or any other liquids.
- Do not use the coffee maker in proximity to the kitchen sink, in bathrooms, near swimming pools or other containers filled with water.
- If the unit is dropped into water, unplug it immediately, and only then you can take the unit out of water. If you need to have the unit examined or repaired, contact our service center.
- Do not use the coffee maker near heating appliances, heat sources or open flame.
- Do not use the unit in places where aerosols are used or sprayed, and in proximity to inflammable liquids.
- Place the coffee maker on a flat stable surface; do not place it on the edge of a table. Do not let the power cord hang from the edge of the table and make sure it does not touch hot surfaces or sharp edges of furniture.

- Do not place the coffee maker on hot surfaces.
- Do not touch the power cord and the power plug with wet hands.
- Use only the coffee maker parts and accessories supplied with the unit.
- Before switching the coffee maker on, make sure that all removable parts are installed properly.
- Ensure that the water level in the water tank is not below the minimal mark.
- Do not switch the coffee maker on if the water tank is empty.
- Handle the glass coffee flask with care to avoid damaging it!
- Do not use the flask for other purposes, do not place it on electric and gas cookers and do not use the flask in microwave ovens.
- Use the coffee maker only with the coffee flask installed.
- Do not remove the flask from the warming tray during coffee making.
- Do not leave an empty flask on the warming tray, avoid sharp temperature difference. Otherwise the glass flask may crack.
- Do not put a hot glass flask on a cold surface.
- Do not use the coffee maker if the glass flask is damaged.
- To avoid burns, do not touch hot surfaces of the coffee maker during coffee making and right after switching it off. Let the coffee maker cool down.
- During the coffee making process, water passes through ground coffee under steam pressure, so do not bend over the coffee maker, do not open the tank lid and do not take out the reusable filter.
- Let the unit cool down completely before cleaning and removing the accessories.
- Unplug the coffee maker before cleaning or when you are not using it. When unplugging the coffee maker hold only the power cord plug and carefully remove it from the mains socket, do not pull the power cord – this can lead to damage of the power cord or the socket or cause short circuit.
- For children safety reasons do not leave polyethylene bags, used as a packaging, unattended.

**ATTENTION!**

Do not allow children to play with polyethylene bags or packaging film. **Danger of suffocation!**

- The coffee maker is not intended for usage by children.
- Do not leave children unattended to prevent using the unit as a toy.
- Do not allow children to touch the unit and the power cord during the coffee maker operation.
- Place the unit out of reach of children during the operation and cooling down.
- This unit is not intended for usage by physically or mentally disabled persons (including children) or by persons lacking experience or knowledge if they are

not under supervision of a person who is responsible for their safety or if they are not instructed by this person on the usage of the unit.

- From time to time check the power cord and the power plug integrity.
- If the power cord is damaged, it should be replaced by the manufacturer, a maintenance service or similar qualified personnel to avoid danger.
- Do not repair the unit by yourself. Do not disassemble the unit by yourself, if any malfunction is detected, and after it was dropped, unplug the unit and apply to the service center.
- Transport the coffee maker in the original package.
- Keep the unit out of reach of children and disabled persons.

**COFFEE MAKER IS INTENDED FOR HOUSEHOLD USE ONLY, DO NOT USE THE COFFEE MAKER FOR COMMERCIAL OR LABORATORY PURPOSES.**

## **BEFORE USING THE COFFEE MAKER**



**After unit transportation or storage at low temperature, it is necessary to keep it for at least three hours at room temperature.**

- Unpack the coffee maker and remove all the packaging materials.
- Keep the original package.
- Read the safety measures and operating recommendations.

- Check the delivery set.
- Examine the coffee maker for damages, in case of damage do not plug it into the mains.
- Make sure that the specifications of power supply voltage specified on the lower panel of the unit correspond to the specifications of your mains.
- Wipe the surface of the coffee maker body (4) with a clean, slightly damp cloth to remove dust, wipe the coffee maker body (4) dry.
- Remove the Cover (7).
- Remove the reusable filter (8).
- Wash all removable parts in warm water with a neutral detergent: the coffee flask (2), the filter (8), the travel container (21), the measuring spoon (23), rinse them and dry.
- Install the filter (8) in the coffee maker.
- Fill about one half of the coffee flask (2) with pure water.
- Open the lid (7) and pour the water from the flask (2) to the water tank (6).
- Close the lid (7) and put the flask (2) on the tray (3).
- Plug the power cord into an electrical outlet, you will hear a sound signal, the on/off button indicator (16) «U» will light up, the coffee maker will switch to standby mode.
- Press the on/off button (16) «U» again, the button indicator (16) will be locked after 5 seconds, the coffee maker will switch on and hot water will flow into the flask (2).

- After the water comes out, you will hear a sound signal, the button (16) indicator will turn green.
- Switch the coffee maker off by pressing the on/off button (16) «» again, unplug the power cord from the electrical outlet.
- Let the coffee maker cool down and drain the water from the flask (2).
- If necessary, repeat the washing cycle of the coffee maker 2-3 times.

### SETTING CURRENT TIME

- Plug the power cord into an electrical outlet, you will hear a sound signal, the on/off button (16) indicator «» will light up, the coffee maker will switch to the standby mode.
  - To enter the settings mode, press the on/off button (16) «» once again.
  - You can activate the automatic switch-off function of the coffee maker after 10 minutes by pressing and holding the on/off button (16) «».
  - To further set the delayed start function, you must set the current time.
1. In the standby mode, the display (12) will show the symbols «00:00».
  2. To set the current time in hours, press the button (11) «Hours», the display (12) will show digits from 0 to 23 hours.

3. To set the current time in minutes, press the button (13) «Minutes», the display (12) will show digits from 00 to 59 minutes.

4. You can press and hold the buttons (11) and (13), to quickly cycle through the hours and minutes settings, release the button (11) and (13) at the moment of correct current time.

**Note:** the accuracy movement for 24 hours is  $\pm 15$  seconds.

### MAKING COFFEE

- Ready coffee is made by single passing of hot water through the layer of ground coffee in the filter (8). The taste of the drink depends on the quality of raw products, therefore we recommend using well-roasted and fresh-ground coffee beans.
- Remove the Cover (7).
- Measure the required amount of ground coffee and pour it into the filter (8), use the measuring spoon (23).
- Fill the tank (6) with cold water up to the required level. Determine the water level using the scale (5).
- Close the lid (7).
- Put the flask (2) on the tray (3).
- Plug the power cord into an electrical outlet, you will hear a sound signal, the on/off button (16) indicator «» will light up, the coffee maker will switch to the standby mode.



- To enter the settings mode, press the on/off button (16) «☺» once again.

**Note:** if you need to set the current time, refer to the Setting Current Time section.

- To set the number of cups of coffee to be made, press the button (18) «☺», the number of cups will be displayed with the symbols (15) «☺ ☺ ☺ ☺», if you do not set the number of cups, the default number will be 10 cups of coffee.
- The approximate ratio of the number of cups and the amount of water:
  - 4 cups - 400 ml
  - 6 cups - 750 ml
  - 8 cups - 1000 ml
  - 10 cups - 1250 ml
- You can select the strength of the ready coffee by pressing the button (17) «☺», while one or two symbols (14) «☺☺» will light up, the next time you press the button (17), the coffee strength setting will be switched off and the symbols (14) will go out, if you do not set the ready coffee strength, the coffee strength setting will be canceled by default.
- Press the on/off button (16) «☺» again, the button (16) indicator will (while the button (16) indicator is flashing, you can set the number of cups and the coffee strength), after 5 seconds the coffee maker will switch on and make coffee according to your settings.

- After the coffee is ready, you will hear a sound signal, and the button (16) indicator will light up green.
- To keep the coffee hot, leave the flask (2) on the tray (3) and do not switch the coffee maker off.

#### Notes:

- the keep warm time for ready coffee is limited to 40 minutes, after that the coffee maker will switch off.
- the warming time for ready coffee is limited to 40 minutes, after that the coffee maker will switch to the standby mode, if the automatic switch-off function is activated, the coffee maker will switch off after 30 minutes;
- when the warming function for ready coffee is operating, the control buttons are blocked for safety reasons, to disable the warming function, press the on/off button (16) «☺».

#### ATTENTION!

- When it is no longer necessary to heat the flask (2), be sure to switch the coffee maker off by pressing the on/off button (16) «☺», unplug the power cord from the electrical outlet.
- Water passes through ground coffee under steam pressure, so do not bend over the coffee maker, do not open the lid (7) and do not remove the filter (8) during making coffee.
- Do not leave the empty coffee flask (2) on the flask warming tray (3), otherwise the glass may crack.

## COFFEE MAKER SWITCH-ON TIME SETTING FUNCTION



- Open the lid (7).
- Measure the required amount of ground coffee and pour it into the filter (5 8), use the measuring spoon (23). 6 grams of ground coffee per one coffee cup is required on average; adjust the quantity according to your taste.
- Fill the tank (6) with cold water up to the required level. Determine the water level using the scale (7).
- Close the lid (7).
- Put the flask (2) on the tray (3).
- Plug the power cord into an electrical outlet, you will hear a sound signal, the on/off button (16) indicator «☺» will light up, the coffee maker will switch to the standby mode.
- To enter the settings mode, press the on/off button (16) «☺» once again.
- Set the current time if no current time is set. (see the section «Setting current time»). Time format is 24 hours.
- Select the desired number of cups of coffee by pressing the button (18) «☐» and select the desired strength of the ready coffee by pressing the button (17) «☺».

**Example:** suppose the current time is «09:00» AM and you wish to prepare coffee at «01:00» PM.

1. Press the button (19) «☺», the symbol (10) «☺» will light up and flash, the display (12) will show the symbols «00:00».
2. By pressing the button (11) «Hours», set the time to «13» hours, by pressing the button (13) «Minutes», set the time to «00» minutes.
3. After 5 seconds, if no control buttons are pressed, the delayed start function will be activated, and the symbol (10) «☺» will glow constantly.
4. The display (12) will show the current time, when the current time matches the set delayed start time, the coffee maker will switch on, the button (16) indicator will light up and flash red.
5. After the coffee has been brewed according to your settings, you will hear a sound signal, the button (16) indicator will turn green and the warming function will switch on.

### Notes:







- the warming time for the ready coffee is limited to 40 minutes;
- when the warming function for ready coffee is operating, the control buttons are blocked for safety reasons, to disable the keep warm function, press the on/off button (16) «☺».
- When it is no longer necessary to heat the flask (2), be sure to switch the coffee maker off by pressing the on/off button (16) «☺», unplug the power cord from the electrical outlet.

- Browsing the preset delayed start time
- Press the button (19) «», the symbol (10) «» will light up and flash, the display (12) will show the time of the delayed start.
- To switch the delayed start time function off, press the on/off button (16) «».

## USING THE TRAVEL CONTAINER





**ATTENTION!** The travel container (21) is designed for only 4 cups of ready coffee.

- You can fill the travel container (21) with hot coffee and take it with you.
- Put the heat-resistant stand (22) on the flask installation/flask warming tray (3) (pic. 1).
- Unscrew the lid of the travel container (21) by turning it counterclockwise and place the travel container (21) on the heat-resistant stand (22) (pic. 2).
- Open the lid (7).
- Measure the required amount of ground coffee and pour it into the filter (8), use the measuring spoon (23). 6 grams of ground coffee per one coffee cup is required on average; adjust the quantity according to your taste.
- Fill the water tank (6) with cold water until required level. Determine the water level using the scale (5).
- Close the lid (7).
- Plug the power cord into an electrical outlet, you will hear a sound signal, the on/off button (16) indicator «» will light up, the coffee maker will switch to the standby mode.

- To enter the settings mode, press the on/off button (16) «» once again.
- Set 4 cups by pressing the button (18) «», the symbol (15) «» will appear.
- By pressing the button (17) «», set the desired strength of the ready coffee, one or two symbols (14) «» will light up, if you do not set the strength of the ready coffee, by default, the setting of the ready coffee strength will be canceled.
- Press the on/off button (16) «» again, the button (16) indicator, the control buttons will be locked after 5 seconds, the coffee maker will switch on and make coffee.
- After the coffee is ready, you will hear a sound signal, and the button (16) indicator will light up green.
- Switch the coffee maker off by pressing the on/off button (16) «» again, unplug the power cord from the electrical outlet.
- Wait for some time and remove the travel container (21) from the coffee maker, screw the lid onto the container (21) by turning it clockwise.
- Take the travel container (21) with you and enjoy hot coffee during your travel.

## ICED COFFEE

- Put 500-550 g of ice cubes into the flask (2) and place the flask (2) on the tray (3).
- Open the lid (7).

- Measure the required amount of ground coffee and pour it into the filter (8), use the measuring spoon (23). 6 grams of ground coffee per one coffee cup is required on average; adjust the quantity according to your taste.
- Fill the water tank (6) with cold water until required level. Determine the water level using the scale (5).
- Close the lid (7).
- Plug the power cord into an electrical outlet, you will hear a sound signal, the on/off button (16) indicator «» will light up, the coffee maker will switch to the standby mode.
- To enter the settings mode, press the button (20).
- By pressing the button (17) «», set the desired strength of the ready coffee, one or two symbols (14) «» will light up, if you do not set the strength of the ready coffee, the setting of the ready coffee strength will be canceled by default.
- After the coffee is ready, you will hear a sound signal, and the button (20) indicator will off.
- Switch the coffee maker off by pressing the on/off button (16) «» again, unplug the power cord from the electrical outlet.
- Remove the flask (2) from the coffee maker and pour the iced coffee into cups.
- Note: - in the iced coffee making mode the flask (2) warming function is disabled.
- You can use «homemade descaling agent» - citric acid solution in proportion 100 portions of water per 3 portions of citric acid.
- Open the lid (6), fill the water tank (7) with the descaling agent up to the maximal mark on the water level scale (8).
- Make sure that the filter holder (4) and the filter (5) are installed to their places and there is no ground coffee in the filter (5).
- Put the flask (1) on the tray (10).
- Switch on the Coffee Maker by setting the Knob (13) to "ВКЛ/ВЫК, press the Knob (13) - the Light Indicator (14) will turn red.
- Switch the Coffee Maker off by pressing the Knob (13) again.
- Wait 15-20 minutes and switch the coffee maker on. Wait until there is no descaling agent in the water tank (7).
- Switch the coffee maker off and pour the liquid out of the flask (1).
- After descaling, wash the coffee maker thoroughly. To do this, pour pure water into the tank (7) and switch the unit on without adding ground coffee in the filter (5).
- Repeat the washing cycle several times.

**Note:** to remove the scale you can use special descaling agents for coffee makers and coffee machines, strictly following the instructions on their usage.

## DESCALING

- Clean the coffee maker from scale regularly.

## CLEANING AND CARE

- Always switch the coffee maker off and unplug it before cleaning.
- Let the coffee maker cool down completely and clean the outer surfaces of the unit body (4) with a soft, slightly damp cloth, then wipe dry.
- Use soft detergents to remove dirt; do not use metal brushes, abrasive detergents and solvents.
- Wash the removable parts (2, 8, 21, 23) with warm water and neutral detergent, rinse and dry, install the filter (8), close the lid (7).
- Do not immerse the coffee maker, the power cord and the power plug into water or any other liquids.

## STORAGE

- Before taking the coffee maker away for long storage, unplug it and let it cool down completely.
- Clean the coffee maker.
- Keep the coffee maker in a dry cool place out of reach of children and disabled persons.

## DELIVERY SET

- Coffee maker – 1 pc.
- Travel container – 1 pc.
- Heat-resistant stand – 1 pc.
- Measuring spoon – 1 pc.
- Instruction manual – 1 pc.

## TECHNICAL SPECIFICATIONS

- Power supply: 220-240 V, ~ 50-60 Hz
- Rated input power: 900 W
- Water tank capacity: 1,25 l

## RECYCLING



To prevent possible damage to the environment or harm to the health of people by uncontrolled waste disposal, after expiration of the service life of the unit or the batteries (if included), do not discard them with usual household waste, take the unit and the batteries to specialized stations for further recycling.

The waste generated during the disposal of products is subject to mandatory collection and consequent disposal in the prescribed manner.

For further information about recycling of this product apply to a local municipal administration, a household waste disposal service or to the shop where you purchased this product.

The manufacturer reserves the right to change the design, structure and specifications not affecting general operation principles of the unit, without prior notice.

### The unit operating life is 3 years

The manufacturing date is specified in the serial number.

In case of any malfunctions, it is necessary to apply promptly to the authorized service center.

## ESPRESSOKAFFEEMASCHINE BR125

Die Kaffeemaschine ist zur Kaffeezubereitung bestimmt.

### BESCHREIBUNG

1. Kolbengriff
2. Kolben für fertigen Kaffee
3. Platte für Einstellung des Kolbens/Aufwärmen des Kolbens
4. Kaffeemaschinengehäuse
5. Wasserstandsanzeiger
6. Wasserbehälter
7. Deckel
8. Mehrwegfilter
9. Deckel des Kolbens für fertigen Kaffee
10. Anzeige für den Modus «☰»
11. Taste zum Einstellen der Uhrzeit «Uhren»
12. Bildschirm
13. Taste zum Einstellen der Uhrzeit «Minuten»
14. Anzeige des Stärkegrads des Kaffeeaufbrühens «□□»
15. Anzeige der Anzahl der Tassen des fertigen Kaffees «☰ 6 8 10»
16. Ein-/Ausschalttaste der Kaffeemaschine «☰»
17. Taste zur Auswahl der Kaffeestärke «☰»
18. Taste zur Auswahl der Anzahl der Kaffeetassen «☰»

19. Einschalttaste für den Modus «☰»
20. Taste für die Kaffeeoption «☰»
21. Reisebehälter
22. Hitzebeständiger Untersatz
23. Messlöffel für gemahlene Kaffee

### ACHTUNG!

Als zusätzlicher Schutz ist es zweckmäßig, den FI-Schalter mit Nennstrom maximal bis 30 mA im Stromversorgungskreis aufzustellen; wenden Sie sich dafür an einen Spezialisten.



Abb. 1



Abb. 2

## SICHERHEITSHINWEISE UND BEDIENUNGSANLEITUNG FÜR DIE KAFFEEMASCHINE

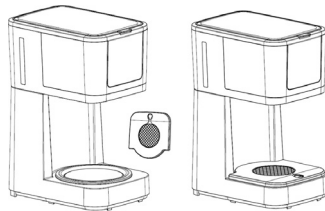
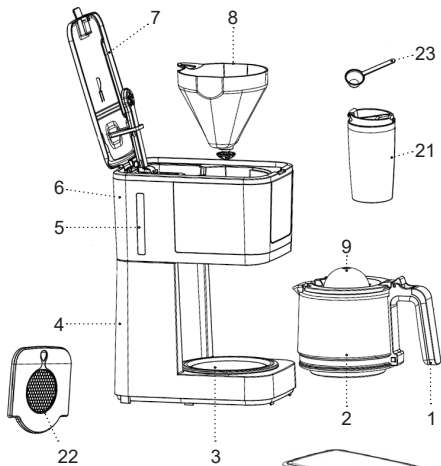
**Bevor Sie die Kaffeemaschine benutzen, lesen Sie die Bedienungsanleitung aufmerksam durch und bewahren Sie sie zum späteren Gebrauch auf.**

- Benutzen Sie die Kaffeemaschine nur bestimmungsmäßig und laut dieser Bedienungsanleitung.
- Der Missbrauch der Kaffeemaschine kann zu ihrer Störung führen, den Benutzer oder sein Eigentum beschädigen und ist kein Garantiefall.
- Die Kaffeemaschine ist zum Zubereiten von Espresso und Cappuccino, zum Aufheizen von Fertiggetränken und zu keinem Erhitzen anderer Flüssigkeiten bestimmt.
- Vergewissern Sie sich, dass die auf dem Bezeichnungszettel angegebene Betriebsspannung der Kaffeemaschine und die Netzspannung übereinstimmen.
- Der Netzstecker hat einen Erdungskontakt; stecken Sie ihn nur in eine Steckdose
- mit dem zuverlässigen Erdungskontakt. Bei einem Kurzschluss verringert die Erdung das Stromschlagrisiko.
- Wenden Sie sich an einen Elektriker, wenn Sie sich nicht sicher sind, ob Ihre Steckdosen richtig installiert und geerdet sind.
- Verwenden Sie keine Adapterstecker, die zum Anschließen des Netzsteckers an eine Steckdose ohne Erdungskontakt bestimmt sind, um das Brandrisiko zu vermeiden.
- Bei Brandgeruch und Funken in der Steckdose ziehen Sie den Netzstecker aus der Steckdose heraus und wenden Sie sich an den Ihr Hausstromnetz leistenden Dienst.
- Wenn Rauch aus dem Gerätegehäuse austritt, ziehen Sie das Netzkabel aus der Steckdose heraus und treffen Sie die Feuerverhinderungsmaßnahmen.
- Benutzen und lagern Sie die Kaffeemaschine bei einer Temperatur über 0°C.
- Es ist nicht gestattet, die Kaffeemaschine draußen zu benutzen.
- Es ist nicht empfohlen, das Gerät bei Gewitter zu benutzen.
- Schützen Sie das Gerät vor Stößen, Stürzen, Vibrationen und anderen mechanischen Einwirkungen.
- Lassen Sie die ans Stromnetz angeschlossene Kaffeemaschine nie unbeaufsichtigt.
- Um Brand, Stromschlag oder Verletzungen zu vermeiden, tauchen Sie den Netzstecker, das Netzkabel oder das Gehäuse der Kaffeemaschine ins Wasser oder jegliche andere Flüssigkeiten nicht ein.
- Benutzen Sie die Kaffeemaschine in der Nähe von Spülbecken, in Badezimmern und neben den Wasserbecken oder anderen mit Wasser gefüllten Behältern nicht.
- Falls das Gerät ins Wasser gefallen ist, ziehen Sie den Netzstecker aus der Steckdose sofort heraus, erst danach holen Sie das Gerät aus dem Wasser heraus. Wenden Sie sich an einen autorisierten

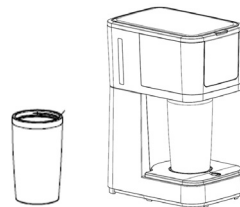
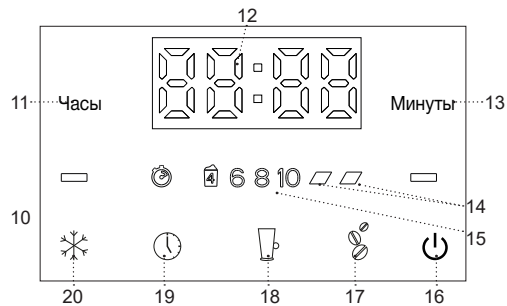

- Kundendienst, um das Gerät prüfen oder reparieren zu lassen.
- Benutzen Sie die Kaffeemaschine in direkter Nähe von Heizgeräten, Wärmequellen oder offenem Feuer nicht.
  - Es ist verboten, das Gerät an den Orten, wo Sprays verwendet werden, sowie in der Nähe von leichtentzündbaren Flüssigkeiten, zu benutzen.
  - Stellen Sie die Kaffeemaschine auf eine ebene standfeste Oberfläche auf, stellen Sie sie an den Tischrand nicht auf. Achten Sie darauf, dass das Netzkabel vom Tisch nicht herabhängt und heiße Oberflächen und scharfe Möbelkanten nicht berührt.
  - Es ist nicht gestattet, die Kaffeemaschine auf heiße Oberflächen zu stellen.
  - Berühren Sie das Netzkabel und den Netzstecker mit nassen Händen nicht.
  - Benutzen Sie nur die mitgelieferten Kaffeemaschinenteile und -zubehör.
  - Vergewissern Sie sich vor der Einschaltung der Kaffeemaschine, dass alle abnehmbaren Teile korrekt aufgestellt sind.
  - Achten Sie darauf, dass der Wasserstand im Behälter nicht unter der Minimalmarke liegt.
  - Schalten Sie die Kaffeemaschine ohne Wasser nicht ein.
  - Behandeln Sie den Glaskolben vorsichtig, um ihn nicht zu beschädigen!
  - Benutzen Sie den Kolben zu keinen anderen Zwecken, stellen Sie diesen auf Elektro- und Gasherde nicht auf, benutzen Sie den Kolben in den Mikrowellenöfen nicht.
  - Benutzen Sie die Kaffeemaschine nur mit dem aufgestellten Kaffeekolben.
  - Nehmen Sie den Kolben von der Heizplatte während der Kaffeezubereitung nicht ab.
  - Lassen Sie keinen leeren Kolben auf der Heizplatte, lassen Sie keine starken Temperaturschwankungen zu, da sonst das Kolbenglas bersten kann.
  - Stellen Sie keinen heißen Glaskolben auf eine kalte Oberfläche.
  - Benutzen Sie die Kaffeemaschine nicht, wenn der Glaskolben beschädigt ist.
  - Um Verbrennung zu vermeiden, berühren Sie heiße Oberflächen der Kaffeemaschine während der Kaffeezubereitung und gleich nach ihrer Ausschaltung nicht. Lassen Sie die Kaffeemaschine abkühlen.
  - Während der Kaffeezubereitung fließt Wasser unter Dampfdruck durch gemahlene Kaffeebohnen, deshalb dürfen Sie sich nicht über die Kaffeemaschine beugen, den Behälterdeckel öffnen und den Mehrwegfilter herausnehmen.
  - Lassen Sie das Gerät vollständig abkühlen, bevor Sie das Zubehör entfernen und reinigen.
  - Trennen Sie die Kaffeemaschine vor der Reinigung oder wenn Sie sie nicht benutzen vom Stromnetz ab. Wenn Sie die Kaffeemaschine vom Stromnetz abtrennen, halten Sie nur den Netzstecker fest und ziehen Sie ihn aus der Steckdose vorsichtig heraus; ziehen Sie das Netzkabel nicht, da es zu seiner Beschädigung und Steckdosenstörung sowie einem Kurzschluss führen kann.

- Aus Kindersicherheitsgründen lassen Sie Plastiktüten, die als Verpackung verwendet werden, nie ohne Aufsicht.

**ACHTUNG!** Lassen Sie Kinder mit Plastiktüten oder Verpackungsfolien nicht spielen. **Erstickungsgefahr!**

- Die Kaffeemaschine ist nicht für Kinder bestimmt.
- Beaufsichtigen Sie Kinder, damit sie das Gerät als Spielzeug nicht benutzen.
- Lassen Sie Kinder das Gerät und das Netzkabel während des Kaffeemaschinenbetriebs nicht berühren.
- Während des Betriebs und des Abkühlens stellen Sie das Gerät an einen für Kinder unzugänglichen Ort auf.
- Dieses Gerät ist für Personen (darunter Kinder) mit Körper-, Nerven- und Geistesstörungen oder Personen ohne ausreichende Erfahrung und Kenntnisse nicht geeignet, wenn sie sich unter Aufsicht der Person, die für ihre Sicherheit verantwortlich ist, nicht befinden oder entsprechende Anweisungen über die Nutzung des Geräts nicht bekommen haben.
- Überprüfen Sie regelmäßig den Zustand des Netzkabels und des Netzsteckers.
- Wenn das Netzkabel beschädigt ist, soll es vom Hersteller, vom Kundendienst oder von ähnlich qualifiziertem Personal ersetzt werden, um Gefahren zu vermeiden.
- Es ist nicht gestattet, das Gerät selbständig zu reparieren. Es ist nicht gestattet, das Gerät selbständig

auseinanderzunehmen; bei der Feststellung jeglicher Beschädigungen, sowie im Sturzfall, trennen Sie das Gerät vom Stromnetz ab und wenden Sie sich an einen Kundendienst.

- Transportieren Sie die Kaffeemaschine nur in der Fabrikverpackung.
- Bewahren Sie das Gerät an einem für Kinder und behinderte Personen unzugänglichen Ort auf.

**DIE KAFFEEMASCHINE IST NUR FÜR DEN GEBRAUCH IM HAUSHALT GEEIGNET, ES IST VERBOTEN, SIE ZU INDUSTRIE- ODER LABORZWECKEN ZU BENUTZEN.**

### **VORBEREITUNG DER KAFFEEMASCHINE ZUR INBETRIEBNAHME**

**Nachdem Sie das Gerät bei niedriger Temperatur transportiert oder gelagert haben, müssen Sie es mindestens drei Stunden bei Raumtemperatur aufbewahren.**

- Packen Sie die Kaffeemaschine aus und entfernen Sie alle Verpackungsmaterialien.
- Bewahren Sie die Originalverpackung auf.
- Lesen Sie die Sicherheitsmaßnahmen und Bedienungsempfehlungen.
- Prüfen Sie die Komplettheit.
- Prüfen Sie die Kaffeemaschine auf Beschädigungen; wenn sie beschädigt ist, schließen Sie sie ans Stromnetz nicht an.

- Stellen Sie sicher, dass die auf der Unterseite des Geräts angegebenen Stromversorgungsparameter mit den Parametern des elektrischen Netzwerkes übereinstimmen.
- Wischen Sie die Gehäuseoberfläche der Kaffeemaschine (4) mit einem sauberen, leicht feuchten, staubfreien Tuch ab und wischen Sie das Gehäuse (4) der Kaffeemaschine trocken.
- Machen Sie den Deckel (7) auf.
- Nehmen Sie den Mehrwegfilter (8) heraus.
- Spülen Sie alle abnehmbaren Teile mit warmem Wasser und neutralem Reinigungsmittel ab: Kaffeekolben (2), Filter (8), Reisebehälter (21), Messlöffel (23), spülen Sie sie und trocknen.
- Setzen Sie den Filter (8) in die Kaffeemaschine ein.
- Füllen Sie den Kaffeekolben (2) mit sauberem Wasser ca. zur Hälfte an.
- Machen Sie den Deckel (7) auf und gießen Sie Wasser aus dem Kolben (2) in den Behälter (6) um.
- Machen Sie den Deckel (7) zu und stellen Sie den Kolben (2) auf die Platte (3) auf.
- Stecken Sie den Netzstecker in eine Steckdose, dabei ertönt ein Tonsignal, die Anzeige der Ein-/Ausschalttaste (16) «☺» leuchtet rot und blinkt, die Kaffeemaschine schaltet sich in den Wartezustand um.
- Drücken Sie die Ein-/Ausschalttaste (16) «☺» erneut, die Tastenanzeige (16) blinkt rot und wird nach 5 Sekunden gesperrt, die Kaffeemaschine schaltet sich ein und das heiße Wasser fließt in den Kolben (2).
- Wenn das Wasser ausgeht, ertönt ein Tonsignal und die Tastenanzeige (16) leuchtet grün.
- Schalten Sie die Kaffeemaschine aus, indem Sie die Ein-/Ausschalttaste (16) «☺» erneut drücken, ziehen Sie den Netzstecker aus der Steckdose.
- Lassen Sie die Kaffeemaschine abkühlen und gießen Sie Wasser aus dem Kolben (2).
- Bei Bedarf wiederholen Sie den Spülzyklus der Kaffeemaschine 2-3 Mal.

### EINSTELLUNG DER AKTUELLEN ZEIT

- Stecken Sie den Netzstecker in eine Steckdose, dabei ertönt ein Tonsignal, die Anzeige der Ein-/Ausschalttaste (16) «☺» leuchtet rot und blinkt, die Kaffeemaschine schaltet sich in den Wartezustand um.
  - Um in den Einstellungsmodus einzutreten, drücken Sie erneut die Ein-/Ausschalttaste (16) «☺».
  - Sie können die automatische Abschaltfunktion der Kaffeemaschine nach 30 Minuten aktivieren, indem Sie die Ein-/Ausschalttaste (16) «☺» gedrückt halten.
  - Um die verzögerte Startfunktion weiter einzustellen, müssen Sie die aktuelle Uhrzeit einstellen.
1. Im Wartezustand werden die Symbole «00:00» auf dem Bildschirm (12) angezeigt.
  2. Um die aktuelle Uhrzeit einzustellen, drücken Sie die Taste «Uhr» (11), und Zahlensymbole von 0 und 23 Uhr werden auf dem Bildschirm angezeigt.

3. Um die aktuelle Minutenzeit einzustellen, drücken Sie die Taste (13) «Minuten», und auf dem Bildschirm (12) werden numerische Zeichen von 00 und 59 Minuten angezeigt.

4. Sie können die Tasten (11) und (13) gedrückt halten, um die Uhren- und Minuteneinstellung schnell durchlaufen zu lassen, lassen Sie die Taste (11) und (13) los, wenn die aktuelle Uhrzeit korrekt eingestellt ist.

**Anmerkung:** die Genauigkeit der Uhr in 24 Stunden beträgt  $\pm 15$  Sekunden.

## KAFFEEZUBEREITUNG

- Kaffee wird durch einmaliges Durchgehen des Heißwassers durch die Schicht gemahlener Kaffees im Filter (8) zubereitet. Der Geschmack des fertigen Getränks hängt von der Qualität des Ausgangsprodukts ab, deshalb ist es empfohlen, gut durchgebratene und frischgemahlene Kaffeebohnen zu benutzen.
- Machen Sie den Deckel (7) auf.
- Messen Sie die erforderliche Menge gemahlener Kaffees und füllen Sie ihn in den Filter (8), verwenden Sie einen Messlöffel (23). Im Durchschnitt ist für eine Kaffeetasse 6 Gramm gemahlener Kaffee erforderlich, genaue Menge wählen Sie nach Ihrem Geschmack.
- Füllen Sie den Behälter (7) mit Kaltwasser bis zum erforderlichen Stand an. Stellen Sie den Wasserstand mit der Skala (8) fest.

- Machen Sie den Deckel (7) zu.
- Stellen Sie den Kolben (2) auf die Platte (3) auf.
- Stecken Sie den Netzstecker in eine Steckdose, dabei ertönt ein Tonsignal, die Anzeige der Ein-/Ausschalttaste (16) «☺» leuchtet rot und blinkt, die Kaffeemaschine schaltet sich in den Wartezustand um.
- Um in den Einstellungsmodus einzutreten, drücken Sie erneut die Ein-/Ausschalttaste (16) «☺».

**Anmerkung:** wenn die aktuelle Zeit eingestellt werden muss, lesen Sie den Abschnitt „Einstellen der aktuellen Zeit“

- Drücken Sie die Taste (18) «☺», um die Anzahl der Tassen des fertigen Kaffees einzustellen, die Anzahl der Tassen wird durch die Symbole (15) «☺ ☺ ☺ ☺ ☺» angezeigt, wenn Sie die Anzahl der Tassen nicht einstellen, standardmäßig werden 10 Tassen Kaffee hergestellt.
- Ungefähres Verhältnis zwischen Anzahl der Tassen und Wassermenge:
  - 4 Tassen - 400 ml
  - 6 Tassen - 750 ml
  - 8 Tassen - 1000 ml
  - 10 Tassen - 1250 ml
- Drücken Sie die Taste (17) «☺», um die Stärke des fertigen Kaffees zu wählen, und ein oder zwei Symbole (14) «☺☺» leuchten auf, beim nächsten Drücken der Taste (17) wird die Kaffeestärke

ausgeschaltet und die Symbole (14) erlöschen, wenn Sie die Stärke des fertigen Kaffees nicht einstellen, wird die Stärke des fertigen Kaffees standardmäßig aufgehoben.

- Drücken Sie erneut die Ein-/Ausschalttaste (16) «☺», die Anzeige der Taste (16) blinkt rot (während die Anzeige der Taste (16) blinkt, können Sie die Anzahl der Tassen und die Stärke des Kaffees einstellen), nach 5 Sekunden schaltet sich die Kaffeemaschine ein und bereitet den Kaffee entsprechend Ihren Einstellungen zu.
- Nach der Zubereitung des Kaffees ertönt ein Tonsignal und die Anzeige der Taste (16) leuchtet grün.
- Damit der Kaffee heiß bleibt, lassen Sie den Kolben (2) auf der Platte (3) stehen und schalten Sie die Kaffeemaschine nicht aus.

**Anmerkungen:** die Kaffe Zubereitungszeit ist auf 40 Minuten begrenzt, danach schaltet sich die Kaffeemaschine aus.



- die Aufwärmzeit des fertigen Kaffees ist auf 40 Minuten begrenzt, danach schaltet sich die Kaffeemaschine in den Wartezustand um, wenn die automatische Ausschaltfunktion aktiviert ist, schaltet sich die Kaffeemaschine nach 30 Minuten aus;
- wenn die Funktion zum Aufwärmen des fertigen Kaffees in Betrieb ist, werden aus Sicherheitsgründen die Bedientasten gesperrt, um die Funktion zum Aufwärmen zu deaktivieren, drücken Sie die Ein-/Ausschalttaste (16) «☺».

## ACHTUNG!



- Wenn der Kolben (2) nicht mehr aufwärmt werden muss, schalten Sie die Kaffeemaschine unbedingt aus, indem Sie die Ein-/Ausschalttaste (16) «☺» drücken, ziehen Sie den Netzstecker aus der Steckdose.
- Das Wasser fließt durch den gemahlene Kaffee unter Dampfdruck durch, deshalb ist es verboten, sich während der Zubereitung über der Kaffeemaschine zu beugen, den Deckel (7) aufzumachen

## KAFFEEMASCHINENEINHALTZEITPROGRAMMIERFUNKTION





- Machen Sie den Deckel (7) auf.
- Messen Sie die erforderliche Menge gemahlene Kaffees und füllen Sie ihn in den Filter (5 8), verwenden Sie einen Messlöffel (23). Im Durchschnitt ist für eine Kaffeetasse 6 Gramm gemahlener Kaffee erforderlich, genaue Menge wählen Sie nach Geschmack.
- Füllen Sie den Behälter (6) mit Kaltwasser bis zum erforderlichen Stand an. Stellen Sie den Wasserstand mit der Skala (5) fest.
- Machen Sie den Deckel (7) zu.
- Stellen Sie den Kolben (2) auf die Platte (3) auf.
- Stecken Sie den Netzstecker in eine Steckdose, dabei ertönt ein Tonsignal, die Anzeige der Ein-/Ausschalttaste (16) «☺» leuchtet rot und blinkt, die Kaffeemaschine schaltet sich in den Wartezustand um.
- Um in den Einstellungsmodus einzutreten, drücken Sie erneut die Ein-/Ausschalttaste (16) «☺».

- Wenn die aktuelle Zeit nicht eingestellt ist, stellen Sie die aktuelle Zeit ein. Das Zeitformat ist 24 Stunden.
- Drücken Sie die Taste (18) «», um die gewünschte Anzahl von Kaffeetassen auszuwählen, drücken Sie die Taste (17) «», um die gewünschte Stärke des fertigen Kaffees auszuwählen.

**BEISPIEL** - nehmen wir die aktuelle Zeit von 9:00 Uhr an, und Sie möchten um 13:00 Uhr Kaffee zubereiten.

1. Drücken Sie die Taste (19) «», das Symbol (10) «» leuchtet auf und blinkt, die Symbole «00:00» werden auf dem Bildschirm (12) angezeigt.
2. Drücken Sie die Taste (11) «Uhren», um die Zeit «13» Uhren einzustellen, drücken Sie die Taste (13) «Minuten», um die Zeit «00» Minuten einzustellen.
3. Nach 5 Sekunden wird, wenn keine der Bedientasten gedrückt wird, die Funktion des verzögerten Starts aktiviert, wobei das Symbol (10) «» dauerhaft leuchtet.
4. Auf dem Bildschirm (12) wird die aktuelle Uhrzeit angezeigt, wenn die aktuelle Uhrzeit mit der eingestellten Zeit des verzögerten Starts übereinstimmt, wird die Kaffeemaschine eingeschaltet, die Anzeige der Taste (16) leuchtet auf und blinkt rot.
5. Nach der Zubereitung des Kaffees mit den von Ihnen eingestellten Einstellungen ertönt ein Tonsignal, die Anzeige der Taste (16) leuchtet grün und die Funktion zum Aufwärmen des fertigen Kaffees wird aktiviert.

#### Anmerkungen:

- die Aufwärmzeit des fertigen Kaffees ist auf 40 Minuten begrenzt, danach schaltet sich die Kaffeemaschine in den Wartezustand um, wenn die automatische Ausschaltfunktion aktiviert ist, schaltet sich die Kaffeemaschine nach 30 Minuten aus;
- wenn die Funktion zum Aufwärmen des fertigen Kaffees in Betrieb ist, werden aus Sicherheitsgründen die Bedientasten gesperrt, um die Funktion zum Aufwärmen zu deaktivieren, drücken Sie die Ein-/Ausschalttaste (16) «».
- Wenn der Kolben (2) nicht mehr aufwärmt werden muss, schalten Sie die Kaffeemaschine unbedingt aus, indem Sie die Ein-/Ausschalttaste (16) «» drücken, ziehen Sie den Netzstecker aus der Steckdose.
- Durchsicht der eingestellten Zeit des verzögerten Starts
- Drücken Sie die Taste (19) «», das Symbol (10) «» leuchtet auf und blinkt, und die verzögerte Startzeit wird auf dem Bildschirm (12) angezeigt.
- Drücken Sie die Ein-/Ausschalttaste (16) «», um die verzögerte Startfunktion auszuschalten.

#### NUTZUNG DES REISEBEHÄLTERS

**ACHTUNG!** Der Reisebehälter (21) ist nur für 4 Tassen Fertiggkaffee ausgelegt.

- Sie können den Reisebehälter (21) mit heißem Kaffee füllen und mitnehmen.

- Setzen Sie den hitzebeständigen Untersatz (22) auf die Platte für Einstellung des Kolbens/Aufwärmen des Kolbens (3) (Abb. 1).
- Entfernen Sie den Deckel des Reisebehälters (21), indem Sie ihn gegen den Uhrzeigersinn drehen, und setzen Sie den Reisebehälter (21) auf den hitzebeständigen Untersatz (22) (Abb. 2).
- Öffnen Sie den Deckel (7).
- Messen Sie die erforderliche Menge gemahlener Kaffees und füllen Sie ihn in den Filter (8), verwenden Sie einen Messlöffel (23). Im Durchschnitt ist für eine Kaffeetasse 6 Gramm gemahlener Kaffee erforderlich, genaue Menge wählen Sie nach Geschmack.
- Füllen Sie den Behälter (6) mit kaltem Wasser auf den gewünschten Füllstand. Ermitteln Sie den Wasserstand anhand dem Anzeiger (5).
- Schließen Sie den Deckel (7).
- Stecken Sie den Netzstecker in eine Steckdose, dabei ertönt ein Tonsignal, die Anzeige der Ein-/Ausschalttaste (16) «☺» leuchtet rot und blinkt, die Kaffeemaschine schaltet sich in den Wartezustand um.
- Um in den Einstellungsmodus einzutreten, drücken Sie erneut die Ein-/Ausschalttaste (16) «☺».
- Durch Drücken der Taste (18) «☞» stellen Sie die 4 Tassen ein, wobei das Symbol (15) «☉» angezeigt wird.
- Drücken Sie die Taste (17) «☺», um die gewünschte Stärke des fertigen Kaffees einzustellen, und ein oder zwei Symbole (14) «☐☐» leuchten auf, wenn

Sie die Stärke des fertigen Kaffees nicht einstellen, wird die Einstellung der Stärke des fertigen Kaffees standardmäßig abgebrochen.

- Drücken Sie die Ein-/Ausschalttaste (16) «☺» erneut, die Anzeige der Taste (16) blinkt rot, die Bedientasten werden nach 5 Sekunden gesperrt, die Kaffeemaschine schaltet sich ein und berietet den Kaffee zu.
- Nach der Zubereitung des Kaffees ertönt ein Tonsignal und die Anzeige der Taste (16) leuchtet grün.
- Schalten Sie die Kaffeemaschine aus, indem Sie die Ein-/Ausschalttaste (16) «☺» erneut drücken, ziehen sie den Netzstecker aus der Steckdose.
- Warten Sie eine Weile und nehmen Sie den Reisebehälter (21) aus der Kaffeemaschine heraus, drehen Sie den Deckel auf den Behälter (21), indem Sie ihn im Uhrzeigersinn drehen.
- Nehmen Sie den Reisebehälter (21) mit und genießen Sie unterwegs heißen Kaffee.

### KALTER KAFFEE

- Legen Sie 500 bis 550 g Eiswürfel in den Kolben (2) und stellen Sie den Kolben (2) auf die Platte (3).
- Öffnen Sie den Deckel (7).
- Messen Sie die erforderliche Menge gemahlener Kaffees und füllen Sie ihn in den Filter (8), verwenden Sie einen Messlöffel (23). Im Durchschnitt ist für eine Kaffeetasse 6 Gramm gemahlener Kaffee erforderlich, genaue Menge wählen Sie nach Geschmack.

- Füllen Sie den Behälter (6) mit kaltem Wasser auf den gewünschten Füllstand. Ermitteln Sie den Wasserstand anhand dem Anzeiger (5).
- Schließen Sie den Deckel (7).
- Stecken Sie den Netzstecker in eine Steckdose, dabei ertönt ein Tonsignal, die Anzeige der Ein-/Ausschalttaste (16) «☺» leuchtet rot und blinkt, die Kaffeemaschine schaltet sich in den Wartezustand um.
- Um in den Einstellungsmodus einzutreten, drücken Sie erneut die Ein-/Ausschalttaste (20).
- Drücken Sie die Taste (17) «☺», um die gewünschte Stärke des fertigen Kaffees einzustellen, und ein oder zwei Symbole (14) «□□» leuchten auf, wenn Sie die Stärke des fertigen Kaffees nicht einstellen, wird die Einstellung der Stärke des fertigen Kaffees standardmäßig abgebrochen.
- Drücken Sie die Ein-/Ausschalttaste (20) erneut, die Anzeige der Taste (20) blinkt rot, die Bedientasten werden nach 5 Sekunden gesperrt, die Kaffeemaschine schaltet sich ein und berietet den Kaffee zu.
- Nach der Zubereitung des Kaffees ertönt ein Tonsignal und die Anzeige der Taste (16) leuchtet grün.
- Schalten Sie die Kaffeemaschine aus, indem Sie die Ein-/Ausschalttaste (16) «☺» erneut drücken, ziehen sie den Netzstecker aus der Steckdose.
- Nehmen Sie den Kolben (2) aus der Kaffeemaschine und gießen Sie den kalten Kaffee in Tassen.

- Anmerkung: - im Kaltkaffee-Modus ist die Funktion des Kolbenaufwärmens (2) nicht aktiv.

## REINIGUNG UND PFLEGE

- Vor dem Reinigen schalten Sie die Kaffeemaschine immer aus und ziehen Sie den Netzstecker aus der Steckdose heraus.
- Lassen Sie die Kaffeemaschine vollständig abkühlen und wischen Sie die Außenoberflächen des Gehäuses (4) mit einem weichen, leicht angefeuchteten Tuch, danach trocknen Sie sie ab.
- Für Entfernung von Verschmutzungen benutzen Sie weiche Reinigungsmittel, aber keine Metallbürsten, Abrasiv- und Lösungsmittel.
- Spülen Sie die abnehmbare Teile (2, 8, 21, 23) mit warmem Wasser und einem neutralen Reinigungsmittel ab, spülen Sie sie und trocknen, setzen Sie den Filter (8) zurück ein und schließen Sie den Deckel (7).
- Es ist nicht gestattet, die Kaffeemaschine, das Netzkabel und den Netzstecker ins Wasser oder jegliche andere Flüssigkeiten einzutauchen.

## AUFBEWAHRUNG

- Bevor Sie die Kaffeemaschine zur langen Aufbewahrung wegnehmen, trennen Sie sie vom Stromnetz ab und lassen Sie sie abkühlen.
- Reinigen Sie die Kaffeemaschine.
- Bewahren Sie die Kaffeemaschine an einem trockenen, kühlen und für Kinder und behinderte Personen unzugänglichen Ort auf.



## TECHNISCHE EIGENSCHAFTEN

- Stromversorgung: 220-240 V, ~ 50-60 Hz
- Nennleistungsaufnahme: 900 W
- Fassungsvermögen des Wasserbehälters: 1,25 l

## LIEFERUMFANG

- Kaffeemaschine – 1 St.
- Reisebehälter – 1 St.
- Hitzebeständiger Untersatz – 1 St.
- Meßlöffel – 1 St.
- Bedienungsanleitung – 1 St.

## ENTSORGUNG



Um möglichen Schaden für die Umwelt oder die menschliche Gesundheit durch unkontrollierte Abfallentsorgung zu vermeiden, werfen Sie das Gerät und die Batterien (falls mitgeliefert) nach Beendigung ihrer Nutzungsdauer zusammen mit gewöhnlichen Haushaltsabfällen nicht weg, geben Sie das Gerät und die Batterien in die Spezialpunkte für weitere Entsorgung über.

Die bei der Entsorgung der Erzeugnisse entstehenden Abfälle sind unbedingt zu sammeln und weiter ordnungsmäßig zu entsorgen.

Mehrere Informationen zur Entsorgung dieses Produkts erhalten Sie bei Ihrer lokalen Stadtverwaltung, einem Abfallentsorgungsdienst oder beim Geschäft, wo Sie dieses Produkt gekauft haben.

Der Hersteller behält sich das Recht vor, das Design, die Konstruktion und die das allgemeine Gerätebetriebsprinzip nicht beeinflussenden technischen Eigenschaften ohne Vorbenachrichtigung zu verändern.

### Die Gerätenutzungsdauer beträgt 3 Jahre

Das Herstellungsdatum ist in der Fabrikationsnummer angegeben.

Bei Störungsfeststellung wenden Sie sich baldigst an einen autorisierten Kundendienst.

## КОФЕВАРКА BR1125

Кофеварка предназначена для приготовления кофе.

### ОПИСАНИЕ

1. Ручка колбы
2. Колба для готового кофе
3. Площадка для установки колбы/подогрева колбы
4. Корпус кофеварки
5. Шкала уровня воды
6. Резервуар для воды
7. Крышка
8. Многоразовый фильтр
9. Крышка колбы готового кофе
10. Индикатор режима «☉»
11. Кнопка установки времени «Часы»
12. Дисплей
13. Кнопка установки времени «Минуты»
14. Индикация степени крепости заваривания кофе «□□»
15. Индикация количества чашек готового кофе «4 6 8 10»
16. Кнопка включения/выключения кофеварки «⏻»
17. Кнопка выбора крепости кофе «☉»
18. Кнопка выбора количества чашек кофе «☉»
19. Кнопка режима включения отложенного старта «⏻»
20. Кнопка варианта приготовления кофе «☉»
21. Дорожная ёмкость
22. Термостойкая подставка
23. Мерная ложка для молотого кофе

### ВНИМАНИЕ!

Для дополнительной защиты в цепи питания целесообразно установить устройство защитного отключения (УЗО) с номинальным током срабатывания, не превышающим 30 мА, для установки УЗО обратитесь к специалисту.



Рис. 1



Рис. 2

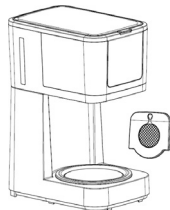
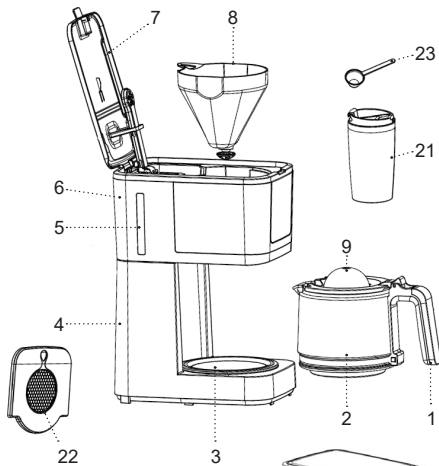

## **МЕРЫ БЕЗОПАСНОСТИ И РЕКОМЕНДАЦИИ ПО ЭКСПЛУАТАЦИИ КОФЕВАРКИ**

**Перед использованием кофеварки внимательно ознакомьтесь с руководством по эксплуатации, и сохраните его для использования в будущем.**

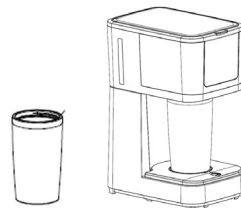
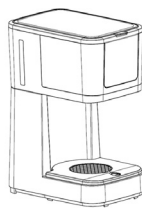
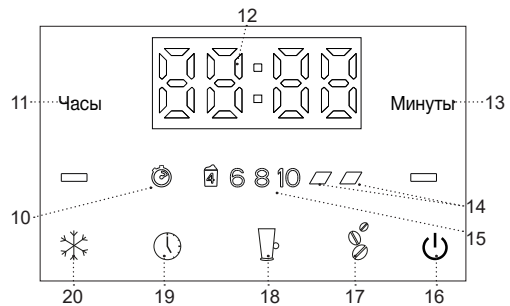
- Используйте кофеварку только по её прямому назначению, как изложено в данной инструкции.
- Неправильное обращение с кофеваркой может привести к её поломке, причинению вреда пользователю или его имуществу и не является гарантийным случаем.
- Кофеварка предназначена для приготовления кофе.
- Убедитесь, что рабочее напряжение кофеварки, указанное на этикетке, соответствует напряжению электросети.
- Вилка шнура питания имеет контакт заземления, вставляйте её в электрическую розетку, имеющую надёжный контакт заземления. При коротком замыкании, заземление снижает риск поражения электрическим током.
- Обратитесь к специалисту-электрику, если вы не уверены в том, что ваши розетки правильно установлены и заземлены.
- Во избежание возникновения пожара запрещается использовать «переходники», предназначенные для подключения вилки шнура питания к электрической розетке, не имеющей контакта заземления.
- При искрении в электрической розетке и присутствии запаха гари, выньте вилку шнура питания из розетки и обратитесь в организацию, обслуживающую вашу домашнюю электрическую сеть.
- При появлении дыма из корпуса устройства выньте вилку шнура питания из электрической розетки и примите меры к нераспространению огня.
- Запрещается использовать кофеварку вне помещений.
- Не рекомендуется использовать устройство во время грозы.
- Оберегайте устройство от ударов, падений, вибраций и иных механических воздействий.
- Не оставляйте кофеварку, включённый в сеть, без присмотра.
- Во избежание пожара, удара электрическим током или физических повреждений не погружайте вилку шнура питания, шнур питания или корпус кофеварки в воду или любые другие жидкости.
- Не используйте кофеварку вблизи от кухонной раковины, в ваннных комнатах, около бассейнов или других ёмкостей, наполненных водой.
- Если устройство упало в воду, немедленно выньте вилку шнура питания из розетки и только после этого достаньте устройство из воды. Обратитесь в сервисный центр для осмотра или ремонта устройства.
- Не используйте кофеварку в непосредственной близости от нагревательных приборов, источников тепла или открытого пламени.

- Запрещается использовать устройство в местах, где используются или распыляются аэрозоли, а также вблизи от легковоспламеняющихся жидкостей.
- Устанавливайте кофеварку на ровную и устойчивую поверхность, не ставьте её на край стола. Не допускайте, чтобы шнур питания свешивался со стола, а также следите, чтобы он не касался горячих поверхностей и острых кромок мебели.
- Не ставьте кофеварку на горячие поверхности.
- Запрещается прикасаться к шнуру питания и вилке шнура питания, мокрыми руками.
- Используйте только детали кофеварки и принадлежности, входящие в комплект поставки.
- Перед включением кофеварки убедитесь, что все съемные детали установлены правильно.
- Следите, чтобы уровень воды в резервуаре был не ниже минимальной отметки.
- Не включайте кофеварку без воды.
- Осторожно обращайтесь со стеклянной колбой для кофе, во избежание её повреждения!
- Не используйте колбу для иных целей, не ставьте её на электрические и газовые плиты, не используйте колбу в микроволновых печах.
- Используйте кофеварку только с установленной колбой для кофе.
- Не снимайте колбу с площадки для подогрева в процессе приготовления кофе.
- Не оставляйте пустую колбу на площадке для подогрева, не допускайте резких температурных перепадов, в противном случае стекло колбы может треснуть.
- Не ставьте горячую стеклянную колбу на холодную поверхность.
- Не используйте кофеварку, если стеклянная колба повреждена.
- Во избежание ожога не дотрагивайтесь до горячих поверхностей кофеварки в процессе приготовления кофе и сразу после её выключения. Дайте кофеварке остыть.
- Во время приготовления кофе вода под давлением пара проходит через молотый кофе, поэтому запрещается наклоняться над кофеваркой, открывать крышку резервуара, вынимать и многоразовый фильтр.
- Дайте устройству полностью остыть перед чистой и снятием принадлежностей.
- Отключайте кофеварку от электрической сети перед чистой или в том случае, если вы ей не пользуетесь. При отключении кофеварки от электрической сети держитесь только за вилку шнура питания и аккуратно выньте её из электрической розетки, не тяните за шнур питания — это может привести к повреждению шнура питания, электрической розетки или вызвать короткое замыкание.
- Из соображений безопасности детей не оставляйте полиэтиленовые пакеты, используемые в качестве упаковки, без присмотра.

**ВНИМАНИЕ!** Не разрешайте детям играть с полиэтиленовыми пакетами или упаковочной плёнкой.  
**Опасность удушья!**

- Кофеварка не предназначена для использования детьми.
- Осуществляйте надзор за детьми, чтобы не допустить использования прибора в качестве игрушки.
- Не разрешайте детям прикасаться к устройству и к шнуру питания во время работы кофеварки.
- Во время работы и остывания размещайте устройство в местах, недоступных для детей.
- Данное устройство не предназначено для использования лицами (включая детей) с пониженными физическими, психическими или умственными способностями, или при отсутствии у них опыта или знаний, если они не находятся под контролем или не проинструктированы об использовании прибора лицом, ответственным за их безопасность.
- Периодически проверяйте состояние шнура питания и вилки шнура питания.
- При повреждении шнура питания его замену во избежание опасности должны производить изготовитель, сервисная служба или подобный квалифицированный персонал.
- Запрещается самостоятельно ремонтировать прибор. Не разбирайте прибор самостоятельно, при возникновении любых неисправностей, а также

после падения устройства выключите прибор из электрической розетки и обратитесь в сервисный центр.

- Перевозите кофеварку в заводской упаковке.
- Храните устройство в местах, недоступных для детей и людей с ограниченными возможностями.

**КОФЕВАРКА ПРЕДНАЗНАЧЕНА ТОЛЬКО ДЛЯ БЫТОВОГО ИСПОЛЬЗОВАНИЯ, ЗАПРЕЩАЕТСЯ ИСПОЛЬЗОВАТЬ КОФЕВАРКУ В КОММЕРЧЕСКИХ ИЛИ ЛАБОРАТОРНЫХ ЦЕЛЯХ.**

## ПОДГОТОВКА КОФЕВАРКИ К РАБОТЕ

**После транспортировки или хранения устройства при пониженной температуре необходимо выдержать его при комнатной температуре не менее трёх часов.**

- Распакуйте кофеварку и удалите все упаковочные материалы.
- Сохраните заводскую упаковку.
- Ознакомьтесь с мерами безопасности и рекомендациями по эксплуатации.
- Проверьте комплектацию.
- Осмотрите кофеварку на наличие повреждений при наличии повреждений не включайте её в электрическую розетку.
- Убедитесь, что параметры напряжения питания, указанные на нижней панели изделия, соответствуют параметрам электрической сети.

- Протрите поверхность корпуса кофеварки (4) чистой, слегка влажной тканью для удаления пыли, вытрите корпус (4) кофеварки насухо.
- Откройте крышку (7).
- Выньте многоразовый фильтр (8).
- Промойте тёплой водой с нейтральным моющим средством все съёмные детали: колбу для кофе (2), фильтр (8), дорожную ёмкость (21), мерную ложку (23), ополосните их и просушите.
- Вставьте фильтр (8) в кофеварку.
- Наполните колбу для кофе (2) чистой водой приблизительно наполовину.
- Откройте крышку (7) и вылейте воду из колбы (2) в резервуар (6).
- Закройте крышку (7) и установите колбу (2) на площадку (3).
- Вставьте вилку шнура питания в электрическую розетку, при этом прозвучит звуковой сигнал, индикатор кнопки включения/выключения (16) «☺» будет мигать, кофеварка перейдёт в режим ожидания.
- Нажмите кнопку включения/выключения (16) «☺» еще раз, индикатор кнопки (16) будет заблокирован через 5 секунд, кофеварка включится, и горячая вода будет поступать в колбу (2).
- После выхода воды, прозвучит звуковой сигнал, индикатор кнопки (16) загорится зелёным цветом.
- Выключите кофеварку ещё раз нажав кнопку включения/выключения (16) «☺», выньте вилку шнура питания из электрической розетки.

- Дайте кофеварке остыть и вылейте воду из колбы (2).
- При необходимости повторите цикл промывки кофеварки 2-3 раза.

## УСТАНОВКА ТЕКУЩЕГО ВРЕМЕНИ

- Вставьте вилку шнура питания в электрическую розетку, при этом прозвучит звуковой сигнал, индикатор кнопки включения/выключения (16) «☺» загорится, кофеварка перейдёт в режим ожидания.
- Для входа в режим настроек, нажмите кнопку включения/выключения (16) «☺» еще раз.
- Вы можете включить функцию автоматического выключения кофеварки через 10 минут, нажатием и удержанием кнопки включения/выключения (16) «☺».
- Для дальнейшей установки функции отложенного старта необходимо установить текущее время.
  1. В режиме ожидания на дисплее (12) отобразятся символы «00:00».
  2. Для установки текущего времени часы, нажмите кнопку (11) «Часы», на дисплее (12) будут отображаться цифровые символы от 0 до 23 часов.
  3. Для установки текущего времени минуты, нажимайте кнопку (13) «Минуты», на дисплее (12) будут отображаться цифровые символы от 00 до 59 минут.

4. Вы можете нажать и удерживать кнопки (11) и (13), для быстрого перебора значений установок времени часы и минуты, отпустите кнопку (11) и (13) в момент правильно установленного текущего времени.

**Примечание:** точность хода часов за 24 часа, составляет  $\pm 15$  секунд.

## ПРИГОТОВЛЕНИЕ КОФЕ

- Готовый кофе получается в процессе однократного прохождения горячей воды через слой молотого кофе в фильтре (8). Вкус готового напитка зависит от качества исходного продукта, поэтому рекомендуется использовать хорошо прожаренные и свежемолотые зёрна кофе.
- Откройте крышку (7).
- Отмерьте необходимое количество молотого кофе и засыпьте его в фильтр (8), используйте мерную ложку (23). В среднем на одну чашку кофе требуется 6 грамм молотого кофе, точное количество подбирайте по вкусу.
- Наполните резервуар (6) холодной водой до требуемого уровня. Уровень воды определите с помощью шкалы (5).
- Закройте крышку (7).
- Установите колбу (2) на площадку (3).
- Вставьте вилку шнура питания в электрическую розетку, при этом прозвучит звуковой сигнал, индикатор кнопки включения/выключения (16)

«U» загорится, кофеварка перейдёт в режим ожидания.

- Для входа в режим настроек, нажмите кнопку включения/выключения (16) «U» еще раз.

**Примечание:** если необходимо установить текущее время, см. раздел «Установка текущего времени».

- Для установки количества чашек готового кофе, нажимайте кнопку (18) «P», количество чашек будет отображаться символами (15) «**8 8 10**», если вы не установите количество чашек, по умолчанию будет приготовлено 10 чашек кофе.
- Приблизительное соотношение количества чашек и объёма воды:
  - 4 чашки - 400 мл
  - 6 чашек - 750мл
  - 8 чашек - 1000мл
  - 10 чашек - 1250мл
- Крепость готового кофе можно выбрать нажатием кнопки (17) «S», при этом загорится один или два символа (14) «□□», при следующем нажатии кнопки (17), установка крепости кофе отключится и символы (14) погаснут, если вы не установите крепость готового кофе, установка крепости готового кофе будет отменена по умолчанию.
- Нажмите еще раз кнопку включения/выключения (16) «U», индикатор кнопки (16) будет мигать (во время мигания индикатора кнопки (16), вы можете установить количество чашек и крепость кофе),



через 5 секунд кофеварка включится и приготовит кофе в соответствии с вашими настройками.

- После приготовления кофе, прозвучит звуковой сигнал, индикатор кнопки (16) загорится зелёным цветом.
- Чтобы кофе оставался горячим, оставьте колбу (2) на площадке (3) и не выключайте кофеварку.

#### Примечание:

- время подогрева готового кофе ограничено 40 минутами;
- во время работы функции подогрева готового кофе, в целях безопасности, кнопки управления блокируются, для отключения функции подогрева, нажмите кнопку включения/выключения (16) «☺».

#### ВНИМАНИЕ!

- Когда отпадёт необходимость в подогреве колбы (2), обязательно выключите кофеварку, нажав на кнопку включения/выключения (16) «☺», выньте вилку шнура питания из электрической розетки.
- Вода под давлением пара проходит через молотый кофе, поэтому во время приготовления кофе запрещается наклоняться над кофеваркой, открывать крышку (7), вынимать фильтр (8).
- Запрещается оставлять пустую колбу для кофе (2) на площадке для подогрева колбы (3), в противном случае стекло колбы может треснуть.

## ФУНКЦИЯ ПРОГРАММИРОВАНИЯ ВРЕМЕНИ ВКЛЮЧЕНИЯ КОФЕВАРКИ

- Откройте крышку (7).
- Отмерьте необходимое количество молотого кофе и засыпьте его в фильтр (8), используйте мерную ложку (23). В среднем на одну чашку кофе требуется 6 грамм молотого кофе, точное количество подбирайте по вкусу.
- Наполните резервуар (6) холодной водой до требуемого уровня. Уровень воды определите с помощью шкалы (5).
- Закройте крышку (7).
- Установите колбу (2) на площадку (3).
- Вставьте вилку шнура питания в электрическую розетку, при этом прозвучит звуковой сигнал, индикатор кнопки включения/выключения (16) «☺» загорится красным цветом и будет мигать, кофеварка перейдёт в режим ожидания.
- Для входа в режим настроек, нажмите кнопку включения/выключения (16) «☺» еще раз.
- Если текущее время не установлено, установите текущее время. (см. раздел «Установка текущего времени»). Формат времени 24 часа.
- Нажатием кнопки (18) «⏸», выберите необходимое количество чашек кофе, нажатием кнопки (17) «⌚», выберите необходимую крепость готового кофе.

**Пример:** допустим, текущее время «9:00» часов утра, вы хотите приготовить кофе в «13:00» часов.

1. Нажмите кнопку (19) «☺», при этом загорится символ (10) «☺» и будет мигать, на дисплее (12) отобразятся символы «00:00».
2. Нажатием кнопки (11) «Часы», установите время «13» часов, нажатием кнопки (13) «Минуты», установите время «00» минут.
3. Через 5 секунд, если не будет нажата любая из кнопок управления, будет включена функция отложенный старт, при этом символ (10) «☺» будет светиться постоянно.
4. На дисплее (12) будет отображение текущего времени, когда текущее время совпадёт с установленным временем отложенного старта, кофеварка включится, индикатор кнопки (16) загорится.
5. После приготовления кофе с установленными вами настройками, прозвучит звуковой сигнал, индикатор кнопки (16) загорится зелёным цветом и включится функция подогрева готового кофе.

#### Примечания:

- время подогрева готового кофе ограничено 40 минутами, после этого кофеварка перейдёт в режим ожидания, если активирована функция автоматического выключения, то кофеварка выключится через 30 минут;
- во время работы функции подогрева готового кофе, в целях безопасности, кнопки управления будут заблокированы, для отключения функции

подогрева, нажмите кнопку включения/выключения (16) «☺».

- Когда отпадёт необходимость в подогреве колбы (2), обязательно выключите кофеварку, нажав на кнопку включения/выключения (16) «☺», выньте вилку шнура питания из электрической розетки.
- Просмотр установленного времени отложенного старта
- Нажмите кнопку (19) «☺», при этом загорится символ (10) «☺» и будет мигать, на дисплее (12) отобразятся время отложенного старта.
- Для выключения функции отложенного старта нажмите кнопку включения/выключения (16) «☺».

#### ИСПОЛЬЗОВАНИЕ ДОРОЖНОЙ ЁМКОСТИ

**ВНИМАНИЕ!** Дорожная ёмкость (21) рассчитана только на 4 чашки готового кофе.

- Вы можете наполнить дорожную ёмкость (21) горячим кофе и брать её с собой.
- Поместите термостойкую подставку (22) на площадку для установки колбы/подогрева колбы (3) (рис. 1).
- Открутите крышку дорожной ёмкости (21), повернув её против часовой стрелки, установите дорожную ёмкость (21) на термостойкую подставку (22) (рис. 2).
- Откройте крышку (7).
- Отмерьте необходимое количество молотого кофе и засыпьте его в фильтр (8), используйте мерную

- ложку (23). В среднем на одну чашку кофе требуется 6 грамм молотого кофе, точное количество подбирайте по вкусу.
- Наполните резервуар (6) холодной водой до требуемого уровня. Уровень воды определите с помощью шкалы (5).
  - Закройте крышку (7).
  - Вставьте вилку шнура питания в электрическую розетку, при этом прозвучит звуковой сигнал, индикатор кнопки включения/выключения (16) «☺» загорится и будет мигать, кофеварка перейдёт в режим ожидания.
  - Для входа в режим настроек, нажмите кнопку включения/выключения (16) «☺» еще раз.
  - Нажатием кнопки (18) «☞», и установите 4 чашки, при этом отобразится символ (15) «☞».
  - Нажатием кнопки (17) «☞», установите необходимую крепость готового кофе, при этом загорится один или два символа (14) «☞☞», если вы не установите крепость готового кофе, по умолчанию, установка крепости готового кофе будет отменена.
  - Нажмите кнопку включения/выключения (16) «☺» еще раз, индикатор кнопки (16) будет мигать красным цветом, кнопки управления будут заблокированы через 5 секунд, кофеварка включится, и приготовит кофе.
  - После приготовления кофе, прозвучит звуковой сигнал, индикатор кнопки (16) загорится зелёным цветом.

- Выключите кофеварку ещё раз нажав кнопку включения/выключения (16) «☺», выньте вилку шнура питания из электрической розетки.
- Подождите некоторое время и выньте дорожную ёмкость (21) из кофеварки, закрутите на ёмкости (21) крышку, поворачивая её по часовой стрелке.
- Возьмите дорожную ёмкость (21) с собой и наслаждайтесь в пути горячим кофе.

### ХОЛОДНЫЙ КОФЕ

- Поместите в колбу (2) 500-550 г кубиков льда и установите колбу (2) на площадку (3).
- Откройте крышку (7).
- Отмерьте необходимое количество молотого кофе и засыпьте его в фильтр (8), используйте мерную ложку (23). В среднем на одну чашку кофе требуется 6 грамм молотого кофе, точное количество подбирайте по вкусу.
- Наполните резервуар (6) холодной водой до требуемого уровня. Уровень воды определите с помощью шкалы (5).
- Закройте крышку (7).
- Вставьте вилку шнура питания в электрическую розетку, при этом прозвучит звуковой сигнал, индикатор кнопки включения/выключения (16) «☺» загорится, кофеварка перейдёт в режим ожидания.
- Для входа в режим настроек, нажмите кнопку включения/выключения (16) «☺» еще раз.

- Нажатием кнопки (17) «☺», установите необходимую крепость готового кофе, при этом загорится один или два символа (14) «□□», если вы не установите крепость готового кофе, установка крепости готового кофе будет отменена по умолчанию.
- После приготовления кофе, прозвучит звуковой сигнал, индикатор кнопки (20) погаснет.
- Выключите кофеварку ещё раз нажав кнопку включения/выключения (16) «⏻», выньте вилку шнура питания из электрической розетки.
- Выньте колбу (2) из кофеварки и разлейте холодный кофе в чашки.

**Примечание:** в режиме приготовления холодного кофе, функция подогрева колбы (2) не активна.

## ЧИСТКА И УХОД

- Перед чисткой всегда выключайте кофеварку и вынимайте вилку шнура питания из сетевой розетки.
- Дайте кофеварке полностью остыть и протрите внешние поверхности корпуса (4) мягкой слегка влажной тканью, затем вытрите насухо.
- Для удаления загрязнений используйте мягкие чистящие средства, не используйте металлические щётки, абразивные чистящие средства и растворители.
- Съёмные детали (2, 8, 21, 23) промойте тёплой водой с нейтральным моющим средством, ополосните и просушите, установите фильтр (8) на место, закройте крышку (7).

ополосните и просушите, установите фильтр (8) на место, закройте крышку (7).

- Не погружайте кофеварку, шнур питания и вилку шнура питания в воду или любые другие жидкости.

## ХРАНЕНИЕ

- Прежде чем убрать кофеварку на хранение, отключите её от электросети и дайте её полностью остыть.
- Произведите чистку кофеварки.
- Храните кофеварку в сухом прохладном месте, недоступном для детей и людей с ограниченными возможностями.

## КОМПЛЕКТ ПОСТАВКИ

- Кофеварка – 1 шт.
- Дорожная ёмкость – 1 шт.
- Термостойкая подставка – 1 шт.
- Мерная ложка – 1 шт.
- Инструкция – 1 шт.

## ТЕХНИЧЕСКИЕ ХАРАКТЕРИСТИКИ

- Электропитание: 220-240 В, ~ 50-60 Гц
- Номинальная потребляемая мощность: 900 Вт
- Объём резервуара для воды: 1,25 л

## УТИЛИЗАЦИЯ



Чтобы предотвратить возможный вред окружающей среде или здоровью людей от неконтролируемой утилизации отходов, после окончания срока службы устройства или элементов питания (если входят в комплект), не выбрасывайте их вместе с обычными бытовыми отходами, передайте прибор и элементы питания в специализированные пункты для дальнейшей утилизации.

Отходы, образующиеся при утилизации изделий, подлежат обязательному сбору с последующей утилизацией в установленном порядке.

Для получения дополнительной информации об утилизации данного продукта обратитесь в местный муниципалитет, службу утилизации бытовых отходов или в магазин, где Вы приобрели данный продукт.

Производитель сохраняет за собой право изменять дизайн, конструкцию и технические характеристики, не влияющие на общие принципы работы устройства, без предварительного уведомления.

### Срок службы устройства – 3 года

Дата производства указана в серийном номере.

В случае обнаружения каких-либо неисправностей необходимо обратиться в авторизованный сервисный центр.

## BR1125 МҮЙІЗДІ КОФЕҚАЙ-НАТҚЫШ

Кофеқайнатқыш кофе дайындауға арналған

### СИПАТТАМАСЫ

1. Құты тұтқасы
2. Дайын кофеге арналған құты
3. Құтыны орнататын/құтыны қыздыратын алаңша
4. Кофеқайнатқыштың корпусы
5. Су деңгейінің шкаласы
6. Суға арналған сыйымдылық
7. Қақпақ
8. Қайта пайдалануға болатын сүзгі
9. Дайын кофе құтысының қақпағы
10. «☺» режимінің индикаторы
11. «Сағаттар» уақытты белгілеу түймесі
12. Дисплей
13. «Минуттар» уақытты белгілеу түймесі
14. Кофе қайнату күштілігі дәрежесінің көрсеткіші «□□»
15. Дайын кофе шыныаяқтар санының көрсеткіші «☺ 6 8 10»
16. Кофеқайнатқышты қосу/өшіру түймесі «☺»
17. Кофе күштілігін таңдау түймесі «☺»
18. Кофе шыныаяқтарының санын таңдау түймесі «☺»

19. Режимді қосу түймесі «☺»

20. Кофе қайнату нұсқасының түймесі «☺»

21. Жолға арналған сыйымдылық

22. Термотөзімді түпқойма

23. Ұнтақталған кофеге арналған өлшегіш қасық

### НАЗАР АУДАРЫҢЫЗ!

Қосымша қорғаныс үшін қуаттандыру тізбегінде номиналдық іске қосылу тогы 30 мА аспайтын қорғаныс сөндіру құралын (ҚСҚ) орнатқан дұрыс, ҚСҚ-ны орнату үшін маманға жүгініңіз.

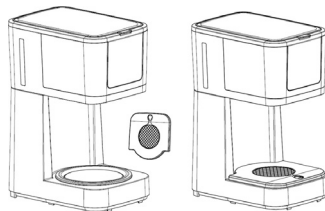
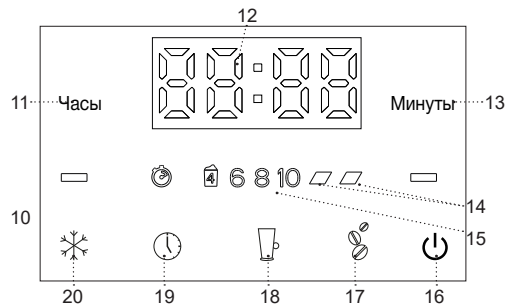
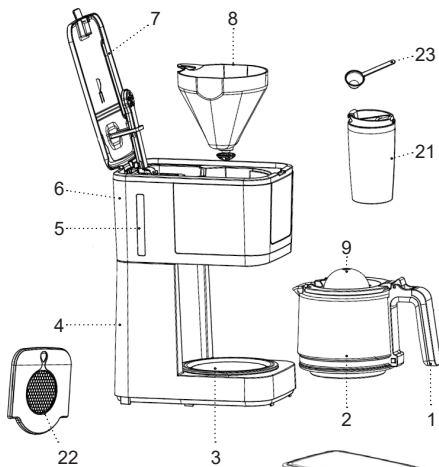

Сур. 1

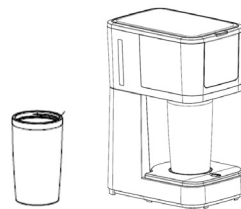

Сур. 2

## ҚАУІПСІЗДІК ШАРАЛАРЫ ЖӘНЕ КОФЕҚАЙ-НАТҚЫШТЫ ПАЙДАЛАНУ БОЙЫНША ҰСЫНЫСТАР

**Кофеқайнатқышты пайдалану алдында пайдалануға беру жөніндегі нұсқаулығын мұқият оқып шығыңыз, одан кейін болашақта пайдалану үшін сақтап қойыңыз.**

- Кофеқайнатқышты осы нұсқаулықта баяндалғандай оның тікелей мақсаты бойынша ғана пайдаланыңыз.
- Кофеқайнатқышты дұрыс қолданбау оның бұзылуына, және пайдаланушыға немесе оның мүлкіне зиян келтіруге әкеп соғуы мүмкін және кепілдік жағдайы болып табылмайды.
- Кофеқайнатқыш эспрессо және капучино кофесін дайындауға, дайын сусындарды жылытуға арналған, кез келген басқа сұйықтықтарды жылытуға тыйым салынады.
- Заттаңбада көрсетілген кофеқайнатқыштың жұмыс кернеуі электр желісінің кернеуіне сәйкес екеніне көз жеткізіңіз.
- Қуаттандыру бауы ашасының жерге қосу байланысы бар,
- оны жерге қосудың сенімді байланысы бар электр розеткасына қосыңыз. Қысқа тұйықталу кезінде, жерге қосу электр тоғы соққысы қауіп төмендетеді.
- Егер розетканың дұрыс орнатылғанына және жерге қосылуына сенімді болмасаңыз, электр-манына жүгініңіз.
- Өрттің шығуын болдырмау үшін жерге қосу байланысы жоқ электр розеткасына қосуға арналған, қуаттандыру бауы ашасының «өткізгіштерін» пайдалануға тыйым салынады.
- Күйік иісі және электр розеткасынан от ұшқыны пайда болған кезде, розеткадан желі бауының ашасын суырыңыз және сіздің үйіңіздің электр желісіне қызмет көрсететін ұйымға жүгініңіз.
- Құрылғы корпусынан түтін шыққан кезде қуаттандыру бауының ашасын электр розеткасынан шығарыңыз және от таралмауға қатысты шараларды қолданыңыз.
- Кофеқайнатқышты 0 °C-тан жоғары температурада пайдаланыңыз және сақтаңыз.
- Электр кофеқайнатқышты үй-жайдан тыс жерде пайдалануға тыйым салынады.
- Найзағай кезінде құрылғыны пайдалану ұсынылмайды.
- Құрылғыны соққыдан, құлаудан, дірілден және басқа да механикалық әсерлерден сақтаңыз.
- Желіге қосылған кофеқайнатқышты қараусыз қалдырмаңыз.
- Өрттің шығуын, электр тоғы соққысын немесе физикалық жарақат алуды болдырмау үшін желі бауының ашасын, желі бауын немесе кофеқайнатқыш корпусын суға немесе басқа да сұйықтықтарға батырмаңыз.



- Кофеқайнақышты ас үй раковинасына жақын, жуынатын бөлмеде, бассейндер немесе басқа да су толтырылған сыйымдылықтарға жақын жерде пайдаланбаңыз.
- Құрылғы суға құлап кеткен жағдайда, дереу желі бауының ашасын электр розеткасынан сурыңыз, содан кейін ғана құрылғыны судан алып шығыңыз. Құрылғыны тексерту немесе жөндету үшін сервис орталығына жүгініңіз.
- Кофеқайнатқышты жылу көздерінің, жылыту аспаптарының немесе ашық оттың тікелей жанында пайдаланбаңыз.
- Құрылғыны аэрозольдар пайдаланылатын немесе шашырайтын жерлерде, сондай-ақ тез тұтанатын сұйықтықтарға жақын жерлерде пайдалануға тыйым салынады.
- Кофеқайнатқышты тегіс және тұрақты бетке орнатыңыз, оны үстелдің шетіне қоймаңыз. Желі бауының үстелден салбырап тұруына жол бермеңіз, сонымен бірге оның ыстық беттермен және жиһаздың өткір жиектерімен жанаспауын қадағалаңыз.
- Кофеқайнатқышты ыстық беттерге қоймаңыз.
- Қуаттандыру бауы мен қуаттандыру бауының ашасына сулы қолмен тиісуге тыйым салынады.
- Жеткізілім жиынтығына кіретін кофеқайнатқыш бөлшектері мен жабдықтарын ғана пайдаланыңыз.
- Кофеқайнатқышты қосар алдында барлық шешілмелі бөлшектерінің дұрыс орнатылғанына көз жеткізіңіз.
- Суқоймадағы судың деңгейі минималдық белгіден төмен болмауын қадағалаңыз.
- Суы жоқ кофеқайнатқышты қоспаңыз.
- Кофенің шыны құтысының зақымдануын болдырмау үшін, оны абайлап ұстаңыз!
- Құтыны басқа мақсаттар үшін пайдаланбаңыз, оны электр және газ пештеріне қоймаңыз, құтыны қысқа толқынды пештерде пайдаланбаңыз.
- Кофеқайнатқышты кофеге арналған құтысы орнатулы тұрған кезде ғана пайдаланыңыз.
- Кофе өзірлеу барысында құтыны қыздыруға арналған тұғырдан шешіп алмаңыз.
- Бос құтыны қыздыратын алаңшада қалдырмаңыз, және температураның кенет ауытқуына жол бермеңіз, кері жағдайда құты шынысы шытынап кетуі мүмкін.
- Ыстық шыны құтыны суық бетке қоймаңыз.
- Егер шыны құты бүлінген болса, кофеқайнатқышты пайдаланбаңыз.
- Күйік алуға жол бермеу үшін кофе өзірлеу барысында және оны сөндіргеннен кейін бірден кофеқайнатқыштың ыстық беттеріне қолыңызды тигізбеңіз. Кофеқайнатқышты салқындатыңыз.
- Кофе дайындау кезінде су будың қысымымен ұнтақталған кофеден өтеді, сондықтан кофеқайнатқыштың үстіне төнуге, сұйыққойма қақпағын ашуға және шешілмелі сүзгіні шығаруға тыйым салынады.
- Тазалау және жабдықтарын шешу алдында құрылғыны толығымен суытыңыз.

- Кофеқайнатқышты тазалау алдында немесе пайдаланбайтын болған жағдайда, оны электр желісінен ажыратыңыз. Кофеқайнатқышты желіден ажыратқан кезде тек қуаттандыру бауының ашасынан ұстаңыз және оны электр розеткасынан абайлап шығарыңыз, қуаттандыру бауынан тартпаңыз — бұл қуаттандыру бауының, электр розетканың зақымдануына әкелуі немесе қысқа тұйықталуын тудыруы мүмкін.
- Балалардың қауіпсіздігі мақсатында қаптама ретінде қолданылатын полиэтилен пакеттерді қараусыз қалдырмаңыз.

**НАЗАР АУДАРЫҢЫЗ!** Балаларға полиэтилен пакеттерімен немесе қаптама үлдірімен ойнауға рұқсат етпеңіз. **Тұншығу қаупі бар!**

- Кофеқайнатқыш балалардың пайдалануына арналмаған.
- Аспапты ойыншық ретінде пайдаланбаулары үшін балаларды қадағалап отырыңыз.
- Кофеқайнатқыш жұмыс істеп тұрғанда балаларға қуаттандыру бауына және құрылғыға тиісуіне жол бермеңіз.
- Жұмыс кезінде және суу кезінде құрылғыны балалардың қолы жетпейтін жерге қойыңыз.
- Осы құрылғы дене, психикалық немесе ақыл-ой мүмкіндіктері төмендетілген тұлғалардың
- (балаларды қоса) немесе олардың тәжірибесі немесе білімі болмаса, егер олар бақыланбаса немесе олардың қауіпсіздігі үшін жауап беретін

тұлғамен аспапты пайдалану туралы нұсқаулықтар берілген болмаса, олардың пайдалануына арналмаған.

- Қуаттандыру бауының, қуаттандыру бауының ашасы және құрылғы корпусының жағдайын мезгілімен тексеріп отырыңыз.
- Қуаттандыру бауы зақымданғанда қауіп тудырмау үшін оны дайындаушы, сервистік қызмет немесе баламалы білікті маман ауыстыруы тиіс.
- Аспапты өз бетіңізбен жөндеуге тыйым салынады. Аспапты өз бетіңізбен жөндемеңіз, кез-келген ақаулықтар пайда болған кезде, сондай-ақ құрал құлағаннан кейін құрылғыны электр розеткасынан ажыратып, қызмет көрсету орталығына хабарласыңыз.
- Кофеқайнатқышты тек зауыт қаптамасымен ғана тасымалдаңыз.
- Құрылғыны балалардың және мүмкіндіктері шектеулі адамдардың қолы жетпейтін жерде сақтаңыз.

**КОФЕҚАЙНАТҚЫШ ТЕК ТҰРМЫСТЫҚ ПАЙДАЛАНУҒА АРНАЛҒАН, КОФЕҚАЙНАТҚЫШТЫ КОМЕРЦИЯЛЫҚ НЕМЕСЕ ЗЕРТХАНАЛЫҚ МАҚСАТТАРДА ПАЙДАЛАНУҒА ТЫЙЫМ САЛЫНАДЫ.**

## КОФЕҚАЙНАТҚЫШТЫ ЖҰМЫСҚА ДАЙ- ЫНДАУ

**Құрылғыны төмен температурада тасымалдағаннан кейін немесе сақтағаннан кейін оны бөлме температурасында үш сағаттан кем емес уақыт ұстау қажет.**

- Кофеқайнатқышты қаптамадан шығарыңыз және барлық қаптама материалдарын алып тастаңыз.
- Зауыт қаптамасын сақтап қойыңыз.
- Қауіпсіздік шаралары мен пайдалану нұсқауларымен танысыңыз.
- Жинақталымын тексеріңіз.
- Кофеқайнатқышты зақымдануға тексеріңіз, зақымданған жері бар болған жағдайда оны электр розеткасына қоспаңыз.
- Бұйымның төменгі панелінде көрсетілген қуаттандыру кернеуінің параметрлері электр желісінің параметрлеріне сәйкес келетініне көз жеткізіңіз.
- Кофеқайнатқыш корпусының бетін (4) шаңды кетіру үшін таза, сәл дымқыл шүберекпен сүртіңіз, кофеқайнатқыш корпусын (4) құрғатып сүртіңіз.
- Қақпақты (7) ашыңыз.
- Қайта пайдалануға болатын сүзгіні (8) шығарып алыңыз.
- Барлық алынбалы бөлшектерді жылы сумен және бейтарап жуғыш затпен жуып жіберіңіз: кофе құтысын (2), сүзгіні (8), жолға арналған сыйым-

дылықты (21), өлшеуіш қасықты (23), оларды шайыңыз және құрғатыңыз.

- Сүзгіні (8) кофеқайнатқышқа салыңыз.
- Кофеге арналған құтыны (2) таза сумен жартысына дейін толтырыңыз.
- Қақпақты (7) ашыңыз және суды құтыдан (2) суқоймаға (6) құйыңыз.
- Қақпақты (7) жабыңыз, құтыны (2) алаңшаға (3) орнатыңыз.
- Қуат сымының ашасын электр розеткасына салыңыз, осы ретте дыбыстық белгі шығады, қосу / өшіру түймесінің индикаторы (16) «☺» қызыл болып жанады және жыпылықтайды,
- кофеқайнатқыш күту режиміне өтеді.
- Қосу/өшіру түймесін (16) «☺» тағы бір рет басыңыз, түйменің индикаторы (16) қызыл болып жыпылықтайды және 5 секундтан кейін құлыпталады, кофеқайнатқыш қосылады және ыстық су құтыға (2) аға бастайды.
- Су шыққаннан кейін дыбыстық белгі шығады, түйменің индикаторы (16) жасыл болып жанады.
- Кофеқайнатқышты өшіріңіз, ол үшін (16) «☺» қосу/өшіру түймесін тағы бір рет басыңыз, қуат сымының ашасын электр розеткасынан суырып алыңыз.
- Кофеқайнатқышты суытып, құтыдан суды (2) төгіңіз.
- Қажет болса, кофеқайнатқыштың жуу циклын 2-3 рет қайталаңыз.

### АҒЫМДАҒЫ УАҚЫТТЫ ОРНАТУ

- Қуат сымының ашасын электр розеткасына салыңыз, осы ретте дыбыстық белгі шығады, қосу / өшіру түймесінің индикаторы (16) «U» қызыл болып жанады және жыпылықтайды, кофеқайнатқыш күту режиміне өтеді.
- Баптаулар режиміне кіру үшін қосу/өшіру түймесін (16) «U» тағы бір рет басыңыз.
- Кофеқайнатқышты автоматты түрде өшіру мүмкіндігін 30 минуттан кейін қосу/өшіру түймесін (16) «U» басып ұстап тұрып қоса аласыз.
- Кейінге қалдырылған бастау функциясын одан әрі орнату үшін ағымдағы уақытты орнату қажет.
  1. Күту режимінде дисплейде (12) «00:00» таңбалары көрсетіледі.
  2. Ағымдағы сағат уақытын орнату үшін (11) «Сағаттар» түймесін басыңыз, дисплейде (12) 0-ден 23 сағатқа дейінгі цифрлық таңбалар көрсетіледі.
  3. Ағымдағы минут уақытын орнату үшін (13) «Минуттар» түймесін басыңыз, дисплейде (12) 00-ден 59 минутқа дейінгі цифрлық таңбалар көрсетіледі.
  4. (11) және (13) түймелерін басып тұру арқылы сағат пен минутты орнату мәндерін жылдамдата аласыз, дұрыс орнатылған ағымдағы уақытқа жеткен сәтте (11) және (13) түймелерін босатыңыз.

**Ескертпе:** сағат жүрісінің 24 сағаттық дәлдігі, ± 15 секундты құрайды.

### КОФЕ ӨЗІРЛЕУ

- Ыстық су сүзгіштегі (8) ұнтақталған кофеңің қабатынан бір рет өткен кезде кофе өзірленеді. Дайын сусынның дәмі бастапқы өнімнің сапасына байланысты, сондықтан жақсы қуырылған және дәні жаңа ұнтақталған кофеңі пайдалану ұсынылады.
- Қақпақты (7) ашыңыз.
- Ұнтақталған кофеңің қажетті мөлшерін өлшеп алыңыз және оны сүзгіге салыңыз (8), өлшеуіш қасықты (23) қолданыңыз. Орташа мөлшермен бір тостаған кофеге 6 грамм ұнтақталған кофе қажет, дәл мөлшерін талғамға қарай таңдаңыз.
- Және суқойманы (6) қажетті деңгейге дейін суық сумен толтырыңыз. Су деңгейін шәкіл (5) арқылы анықтаңыз.
- Қақпақты (7) жабыңыз.
- Құтыны (2) алаңшаға (3) орнатыңыз.
- Қуат сымының ашасын электр розеткасына салыңыз, осы ретте дыбыстық белгі шығады, қосу / өшіру түймесінің индикаторы (16) «U» қызыл болып жанады және жыпылықтайды, кофеқайнатқыш күту режиміне өтеді.
- Баптаулар режиміне кіру үшін қосу/өшіру түймесін (16) «U» тағы бір рет басыңыз.

**Ескертпе:** егер ағымдағы уақытты орнату керек болса, «Ағымдағы уақытты орнату» тарауын қараңыз.

- Дайын кофе шыныаяқтарының санын орнату үшін (18) «P» түймесін басыңыз, шыныаяқтар

- саны (15) «☑ 6 8 10» белгісімен көрсетіледі, егер сіз шыныаяқтардың санын орнатпасаңыз, әдепкі бойынша 10 шыныаяқ кофе дайындалады.
- Шыныаяқтар саны мен су көлемінің шамамен қатынасы:
    - 4 тостаған - 400 мл
    - 6 тостаған - 750 мл
    - 8 тостаған - 1000 мл
    - 10 тостаған - 1250 мл
  - Дайын кофенің күштілігін (17) «☞» түймесін басып таңдауға болады, осы ретте бір немесе екі таңба (14) «☐☐» жанады, келесі рет түймені (17) басқанда, кофе күштілігін орнату өшіріледі және (14) таңбалары өшеді, егер сіз дайын кофе күштілігін орнатпасаңыз, дайын кофе күштілігін орнату әдепкі бойынша тоқтатылады.
  - Қосу/өшіру түймесін (16) «☺» тағы бір рет басыңыз, түйменің түйме индикаторы (16) қызыл болып жыпылықтайды (түйме (16) индикаторы жыпылықтаған кезде, сіз шыныаяқтардың санын және кофе күштілігін орната аласыз), 5 секундтан кейін кофеқайнатқыш қосылып, сіздің баптауларыңызға сәйкес кофе дайындайды.
  - Кофе дайындағаннан кейін дыбыстық белгі шығады, түйменің индикаторы (16) жасыл болып жанады.
  - Кофе ыстық күйде қалу үшін құтыны (2) алаңшада (3) қалдырыңыз және кофеқайнатқышты өшірмеңіз.

#### Ескертпе:

- дайын кофені жылыту уақыты 40 минутпен шектелген, содан кейін кофеқайнатқыш өшіріледі.
- дайын кофені қыздыру уақыты 40 минутпен шектеледі, содан кейін кофеқайнатқыш күту режиміне өтеді, егер автоматты түрде өшіру функциясы қосылса, кофеқайнатқыш 30 минуттан кейін өшеді;
- дайын кофені қыздыру функциясы жұмыс істеп тұрған кезде қауіпсіздік мақсатында басқару түймелері құлыпталады, қыздыру функциясын өшіру үшін қосу/өшіру түймесін (16) «☺» басыңыз.

#### НАЗАР АУДАРЫҢЫЗ!

- Құтыны (2) қыздыру қажет болмаған кезде, қосу/өшіру түймесін (16) «☺» басу арқылы кофеқайнатқышты міндетті түрде өшіріңіз, қуат сымның ашасын электр розеткасынан суырып алыңыз.
- Су бу қысымымен ұнтақталған кофе арқылы өтеді, сондықтан кофені өзірлеу кезінде кофе қайнатқыштың үстіне еңкеюге, қақпақты (7) ашуға, құйғышты бұрауға, сүзгі сүзгіні (8) шығаруға тыйым салынады.
- Кофеге арналған бос құтыны (2) құтыны қыздыруға арналған алаңшада (3) қалдыруға тыйым салынады, кері жағдайда құтының шынысы шытынап кетуі мүмкін.

## КОФЕҚАЙНАТҚЫШТЫҢ ҚОСЫЛУ УАҚЫТЫН БАҒДАРЛАМАЛАУ ФУНКЦИЯСЫ

- Қақпақты (7) ашыңыз.
- Ұнтақталған кофенің қажетті мөлшерін өлшеп, оны сүзгіге (5 8) салыңыз, өлшеуіш қасықты (23) қолданыңыз. Орташа мөлшермен бір шыныая кофеге 6 грамм ұнтақталған кофе қажет, дәл мөлшерін талғамға қарай таңдаңыз.
- Және суқойманы (6) қажетті деңгейге дейін суық сумен толтырыңыз. Су деңгейін шәкіл (5) арқылы анықтаңыз.
- Қақпақты (7) жабыңыз.
- Құтыны (2) алаңшаға (3) орнатыңыз.
- Қуат сымының ашасын электр розеткасына салыңыз, осы ретте дыбыстық белгі шығады, қосу / өшіру түймесінің индикаторы (16) «☺» қызыл болып жанады және жыпылықтайды, кофеқайнатқыш күту режиміне өтеді.
- Баптаулар режиміне кіру үшін қосу/өшіру түймесін (16) «☺» тағы бір рет басыңыз.
- (18) «☺» түймесін басу арқылы кофенің қажетті санын таңдаңыз, (17) «☺» түймесін басу арқылы дайын кофенің қажетті күштілігін таңдаңыз.



**Мысал:** мысалы, ағымдағы уақыт сағат таңғы «9:00», сіз сағат «13:00»-де кофе әзірлегіңіз келеді.

- 1. (19) «☺» түймесін басыңыз, осы ретте (10) «☺» белгісі жанып, жыпылықтайды, дисплейде (12) «00:00» таңбалары көрсетіледі.

- 2. (11) «Сағаттар» түймесін басу арқылы, сағат «13» уақытын орнатыңыз, (13) «Минуттар» түймесін басып минуттар «00» уақытын орнатыңыз.
- 3. 5 секундтан кейін, егер басқару түймелерінің кез келгені басылмаса, кейінге қалдырылған бастау функциясы қосылады, осы ретте (10) «☺» таңбасы тұрақты жанып тұрады.
- 4. Дисплейде (12) ағымдағы уақыт көрсетіледі, кейінге қалдырылған бастау уақыты ағымдағы уақытқа сәйкес келгенде, кофеқайнатқыш қосылады, түйменің индикаторы (16) жанып, қызыл түспен жыпылықтайды.
- 5. Сіз орнатқан баптаулармен кофе дайындағаннан кейін дыбыстық белгі шығады, түйменің индикаторы (16) жасыл болып жанады және дайын кофені қыздыру функциясы қосылады.

### Ескөртпелер:





- дайын кофені қыздыру уақыты 40 минутпен шектеледі, содан кейін кофеқайнатқыш күту режиміне өтеді, егер автоматты түрде өшіру функциясы қосылса, кофеқайнатқыш 30 минуттан кейін өшеді;
- -дайын кофені қыздыру функциясы жұмыс істеп тұрған кезде қауіпсіздік мақсатында басқару түймелері құлыпталады, қыздыру функциясын өшіру үшін қосу/өшіру түймесін (16) «☺» басыңыз.
- Құтыны (2) қыздыру қажет болмаған кезде, қосу/өшіру түймесін (16) «☺» басу арқылы кофеқай-

- натқышты міндетті түрде өшіріңіз, қуат сымының ашасын электр розеткасынан суырып алыңыз.
- Белгіленген кейінге қалдырылған бастау уақытын қарау
  - (19) «» түймесін басыңыз, осы ретте (10) «» белгісі жанып, жыпылықтайды, дисплейде (12) кейінге қалдырылған бастау уақыты көрсетіледі.
  - Кейінге қалдырылған бастау функциясын өшіру үшін қосу/өшіру түймесін (16) «» басыңыз.

## ЖОЛҒА АРНАЛҒАН СЫЙЫМДЫЛЫҚТЫ ПАЙДАЛАНУ

**НАЗАР АУДАРЫҢЫЗ!** Жолға арналған сыйымдылық (21) дайын кофенің тек 4 шыныаяғына шақталған.

- Сіз жолға арналған сыйымдылыққа (21) ыстық кофе толтырып, өзіңізбен бірге алуыңызға болады.
- Термотөзімді түпқойманы (22) құтыны орнату үшін/ құтыны қыздыру үшін алаңшаға (3) қойыңыз (сур. 1).
- Жолға арналған сыйымдылық қаппағын (21) сағат тіліне қарсы бұрап шешіп алыңыз, олға арналған сыйымдылықты (21) ыстыққа төзімді түпқоймаға (22) орнатыңыз (сур. 2).
- Қақпақты (7) ашыңыз.
- Ұнтақталған кофенің қажетті мөлшерін өлшеп, оны сүзгіге (8) салыңыз, өлшеуіш қасықты (23) қолданыңыз. Орташа мөлшермен бір шыныая кофеге 6 грамм ұнтақталған кофе қажет, дәл мөлшерін талғамға қарай таңдаңыз.

- Сұйыққойманы (6) қажетті деңгейге дейін суық сумен толтырыңыз. Су деңгейін (5) шкаласы арқылы анықтаңыз.
- Қақпақты (7) жабыңыз.
- Қуат сымының ашасын электр розеткасына салыңыз, осы ретте дыбыстық белгі шығады, қосу / өшіру түймесінің индикаторы (16) «» қызыл болып жанады және жыпылықтайды, кофеқайнатқыш күту режиміне өтеді.
- Баптаулар режиміне кіру үшін қосу/өшіру түймесін (20) тағы бір рет басыңыз.
- Түймені (17) «» басып, дайын кофенің қажетті күштілігін орнатыңыз, осы ретте бір немесе екі таңба (14) «» жанады, егер сіз дайын кофенің күштілігін орнатпасаңыз, әдепкі бойынша, дайын кофе күштілігін орнату тоқтатылады.
- Қосу/өшіру түймесін (20) тағы бір рет басыңыз, түйменің индикаторы (20) қызыл болып жыпылықтайды, басқару түймелері 5 секундтан кейін құлыпталады, кофеқайнатқыш қосылып, кофе дайындайды.
- Кофе дайындағаннан кейін дыбыстық белгі шығады, түйменің индикаторы (20) жасыл болып жанады.
- Кофеқайнатқышты (16) «» қосу/өшіру түймесін тағы бір рет басу арқылы өшіріңіз, қуат сымының ашасын электр розеткасынан суырып алыңыз.
- Біраз уақыт күтіңіз және жолға арналған сыйымдылықты (21) кофеқайнатқыштан шығарып алыңыз, қақпақты сағат тілі бағытымен бұрап, сыйымдылыққа (21) бұрап қойыңыз.

- Жолға арналған сыйымдылықты (21) өзіңізбен бірге алыңыз және жолда ыстық кофеден ләззат алыңыз.

### СУЫҚ КОФЕ

- Құтыға (2) 500-550 г мұз текшелерін салыңыз да, құтыны (2) алаңшаға (3) қойыңыз.
- Қақпақты (7) ашыңыз.
- Ұнтақталған кофенің қажетті мөлшерін өлшеп, оны сүзгіге (8) салыңыз, өлшеуіш қасықты (23) қолданыңыз. Орташа мөлшермен бір шыныая кофеге 6 грамм ұнтақталған кофе қажет, дәл мөлшерін талғамға қарай таңдаңыз.
- Сұйыққойманы (6) қажетті деңгейге дейін суық сумен толтырыңыз. Су деңгейін (5) шкаласы арқылы анықтаңыз.
- Қақпақты (7) жабыңыз.
- Қуат сымының ашасын электр розеткасына салыңыз, осы ретте дыбыстық белгі шығады, қосу / өшіру түймесінің индикаторы (16) «U» қызыл болып жанады және жыпылықтайды, кофеқайнатқыш күту режиміне өтеді.
- Баптаулар режиміне кіру үшін қосу/өшіру түймесін (16) «U» тағы бір рет басыңыз.
- (18) «P» түймесін басып, дайын кофе шыныаяқтарының қажетті санын орнатыңыз, шыныаяқтардың саны (15) «4 6 8 10» таңбасымен көрсетіледі, егер сіз шыныаяқтардың санын орнатпасаңыз, онда әдепкі бойынша 10 шыныаяқ кофе дайындалады.
- (17) «S» түймесін басу арқылы дайын кофенің қажетті күштілігін орнатыңыз, осы ретте бір немесе

екі таңба (14) «/ /» жанады, егер сіз дайын кофе күштілігін орнатпасаңыз, дайын кофенің күштілігін орнату әдепкі бойынша жойылады.

- Қосу/өшіру түймесін (16) «U» тағы бір рет басыңыз, түйменің индикаторы (16) қызыл болып жыпылықтайды, басқару түймелері 5 секундтан кейін құлыпталады, кофеқайнатқыш қосылып, кофе дайындайды.
- Кофе дайындағаннан кейін дыбыстық белгі шығады, түйменің индикаторы (16) жасыл болып жанады.
- Кофеқайнатқышты (16) «U» қосу/өшіру түймесін тағы бір рет басу арқылы өшіріңіз, қуат сымының ашасын электр розеткасынан суырып алыңыз.
- Құтыны (2) кофеқайнатқыштан шығарыңыз және суық кофені шыныаяқтарға құйыңыз.

**Ескертпе:** салқын кофе дайындау режимінде құтыны қыздыру функциясы (2) белсенді емес.

### ТАЗАРТУ ЖӘНЕ КҮТІМІ

- Тазалау алдында әрқашан кофеқайнатқышты өшіріңіз және қуаттандыру бауының ашасын желі розеткасынан алып тастаңыз.
- Кофеқайнатқышты толық суытыңыз, корпустың (9) сыртқы беттерін сәл дымқыл жұмсақ матамен сүртіп, содан кейін құрғатып сүртіңіз.
- Ластануды жою үшін жұмсақ тазалағыш құралдарды пайдаланыңыз, металл қылшақтарды және абразивті тазартқыш құралдарды және еріткіштерді пайдаланбаңыз.



- Алынбалы бөлшектерді ( 2, 8, 21, 23) бейтарап жуғыш зат қосылған жылы сумен жуып жіберіңіз, шайыңыз және құрғатыңыз, сүзгіні ( 8) орнына қойыңыз, қақпақты ( 7) жабыңыз.
- Кофеқайнатқышты, қуаттандыру бауын және желі бауының ашасын суға немесе кез-келген басқа сұйықтықтарға салмаңыз.

### САҚТАЛУЫ

- Кофеқайнатқышты ұзақ уақыт бойы сақтауға алып қоймас бұрын, оны электр желісінен ажыратыңыз және оны толық суытыңыз.
- Кофеқайнатқыштың тазалауын жүргізіңіз.
- Кофеқайнатқышты салқын және құрғақ жерде, балалардың және мүмкіндігі шектеулі адамдардың қолы жетпейтін жерде сақтаңыз.

### ЖЕТКІЗІЛІМ ЖИЫНТЫҒЫ

- Кофеқайнатқыш – 1 дн.
- Жолға арналған сыйымдылық – 1 дн.
- Термотөзімді тұпқойма – 1 дн.
- Өлшеуіш қасық – 1 дн.
- Нұсқаулық – 1 дн.

### ТЕХНИКАЛЫҚ СИПАТТАМАЛАРЫ

- Электр қуаттандыруы: 220-240 В, ~ 50-60 Гц
- Номиналды тұтыну қуаты: 900 Вт
- Суға арналған суқойманың көлемі: 1,25 л

### ПАЙДАҒА АСЫРУ



Қалдықтардың бақыланбай пайдаға асыруынан қоршаған ортаға немесе адамдардың денсаулығына зиян келтірмеу үшін, құралдың немесе қуаттандыру элементтерінің (егер жинағына кірсе) қызмет ету мерзімі аяқталғаннан кейін оларды

әдеттегі тұрмыстық қалдықтармен бірге тастамаңыз, аспапты және қуаттандыру элементтерін одан әрі көдеге асыру үшін арнайы пункттерге жіберіңіз.

Бұйымдарды көдеге асыру кезінде пайда болатын қалдықтар белгіленген тәртіп бойынша келесі пайдаға асырылатын тәртіппен міндетті түрде жинауға жатады.

Берілген өнімді көдеге асыру туралы қосымша ақпаратты алу үшін жергілікті муниципалитетке, тұрмыстық қалдықтарды пайдаға асыру қызметіне немесе осы өнімді сатып алған дүкенге жүгініңіз.

Өндіруші алдын-ала ескертусіз, құралдың дизайнын, конструкциясы мен оның жалпы жұмыс ұстанымдарына әсер етпейтін техникалық сипаттамаларын өзгерту құқығын өзіне қалдырады.

### Құралдың қызмет ету мерзімі – 3 жыл

Өндірілген күні сериялық нөмірде көрсетілген.

Қандай да бір ақаулықтар табылған жағдайда дереу авторландырылған сервистік орталыққа жүгіну керек.





Hergestellt für «Ruste GmbH»,  
Berggasse 18/18, 1090 Wien,  
Österreich

Produced for «Ruste GmbH»,  
Berggasse 18/18, 1090 Vienna, Austria

Изготовлено по заказу Русте Гмбх,  
Бергассе 18/18, 1090 Вена, Австрия

Уполномоченное изготовителем

лицо: ООО «Грантэл»  
143912, МО, г. Балашиха,  
ш. Энтузиастов, вл. 1А  
т.: +7 (495) 297-50-20,  
e-mail: info@brayer.su

Made in China/Произведено в Китае



brayer.ru

 **BRAYER**