

Instruction manual
Инструкция по эксплуатации

Vacuum cleaner BR4261
Пылесос BR4261



СОДЕРЖАНИЕ

EN.....	3
DE.....	13
RU.....	24
KZ.....	35

VACUUM CLEANER BR4261

Wireless handheld vacuum cleaner is intended for room dry cleaning.

DESCRIPTION

1. Electric brush
2. Brush release button
3. Extension pipe
4. Extension pipe clamp
5. Dust bin upper lid
6. Dust bin lid clamp
7. Operation/charge indicator
8. Maximal power on button «MAX»
9. On/off button
10. Handle
11. Power adapter connection socket
12. Dust bin flask
13. Lower lid
14. Dust bin lower lid clamp
15. HEPA filter
16. Separator
17. Wall-mounted holder of the vacuum cleaner
18. Power adapter
19. Power adapter connecting cord jack
20. Round brush clamp
21. Round brush
22. Crevice nozzle

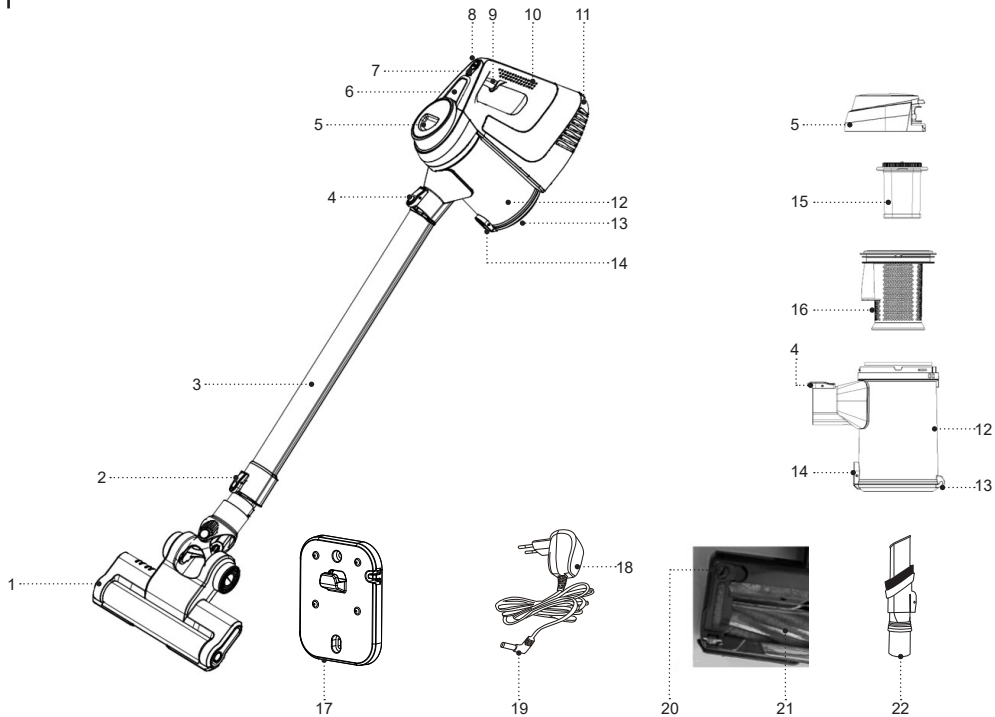

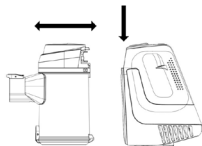

Pic. 1



Pic. 2

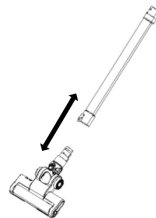

Pic. 3



Pic. 4



Pic. 5

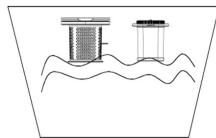

Pic. 6

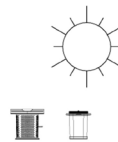

Pic. 7

SAFETY MEASURES AND OPERATION RECOMMENDATIONS

Read the operation manual carefully before using the vacuum cleaner; after reading, keep it for future reference.

- Use the unit for its intended purpose only, as it is stated in this manual.
- Mishandling the unit can lead to its breakage and cause harm to the user or damage to the user's property, which is not covered by warranty.
- Make sure that the operating voltage of the unit indicated on the label corresponds to your home mains voltage.
- Do not touch the power adapter body with wet hands during battery charging.
- Before using the vacuum cleaner charge the battery. If you didn't use the vacuum cleaner more than for 3 months, charge the battery.
- Do not charge the rechargeable battery in places with high moisture and high temperature. Charge the accumulator battery at the temperature from +5° C to +35° C and relative air humidity no more than 80%.
- Do not leave the plugged in power adapter unattended.
- Do not use the vacuum cleaner if the dust bin is not installed or installed improperly, or if the separator and the filter block are not installed.
- Do not use the vacuum cleaner if the dust bin is not installed or installed improperly, or if the inlet and outlet filters are not installed.
- Use only the parts and attachments supplied with the unit.
- Do not use the vacuum cleaner outdoors.
- Protect the unit from impacts, falling, vibrations and other mechanical stress.
- Do not use the unit near heating appliances, heat sources or open flame.
- Do not use the vacuum cleaner in places where aerosols are used or sprayed, and in proximity to highly inflammable liquids; do not use the vacuum cleaner in the places where such liquids are stored.
- The vacuum cleaner is not intended for collecting water or other liquids.
- Do not use the vacuum cleaner for collecting burning or smoking cigarettes or cinders.
- Do not use the vacuum cleaner for collecting dust of plaster, concrete, flour or ashes.
- Do not use the vacuum cleaner to clean your pets' fur.
- Keep free hanging clothes, hair and other parts of your body away from the air inlets of the brush or the attachments while room cleaning.
- Close attention is necessary while cleaning the stair landings
- Do not cover the inlets and outlets of the vacuum cleaner with any foreign objects. Do not switch the vacuum cleaner on if any of its openings is blocked.
- Do not use the power cord as a handle for carrying the vacuum cleaner; carry it by the handle.
- Regularly clean the dust bin and the filters of the vacuum cleaner.
- After you finish using the vacuum cleaner or before cleaning it, switch the unit off with the on/off button.

- For children safety reasons do not leave polyethylene bags used as a packaging unattended.

Attention! Do not allow children to play with polyethylene bags or packaging film. **Danger of suffocation!**

- The unit is not intended for usage by children.
- Do not leave children unattended to prevent using the unit as a toy.
- Do not allow children to touch the power adapter body during battery charging.
- Be especially careful if children or disabled persons are near the operating unit.
- During the unit operation and breaks between operation cycles, place the unit out of reach of children.
- The unit is not intended for usage by physically or mentally disabled persons (including children) or by persons lacking experience or knowledge if they are not under supervision of a person who is responsible for their safety or if they are not instructed by this person on the usage of the unit.
- Do not repair the unit by yourself. Do not disassemble the unit by yourself; if any malfunction is detected, and after the unit has been dropped, apply to the service center.
- To avoid damage, transport the unit in the original package.
- Keep the unit in a dry cool place out of reach of children and disabled persons.

THE UNIT IS INTENDED FOR HOUSEHOLD USE ONLY, DO NOT USE THE UNIT FOR COMMERCIAL OR LABORATORY PURPOSES.

BEFORE THE FIRST USE

After the unit's transportation or storage at negative temperature, unpack it and wait for at least 3 hours before using it.

- Unpack the vacuum cleaner, remove all packaging and advertising materials.
- Keep the original package.
- Read the safety measures and operating recommendations.
- Check the delivery set.
- Examine the unit for damages; if the unit is damaged, do not switch it on.
- Make sure that specified specifications of power supply voltage of the power adapter correspond to the specifications of your mains.

WALL-MOUNTED HOLDER OF THE VACUUM CLEANER

- Select the storage place for the vacuum cleaner/the battery charging. Place the wall-mounted holder (17) near the mains socket.
- Place the wall-mounted holder (17) so that the vacuum cleaner does not hang. The vacuum cleaner should rest on the electric brush (1).
- Fasten the wall-mounted holder (17) with dowels and fastening screws.

BATTERY CHARGING

ATTENTION!

- Use only the battery supplied with the unit. Using a non-original battery can be dangerous.
- Do not expose Li-ion batteries to impacts and high temperatures. Do not disassemble the battery to avoid the electrolyte leakage.
- Do not throw the battery into fire.
- Avoid the battery terminals circuit, it may cause burns or fire.
- Do not discard the battery with usual household waste, apply to a specialized center for further recycling.
- Before using the unit for the first time or after a long period of inactivity, charge the battery.
- Insert the power adapter (18) connection cord jack (19) into the socket (11).
- Connect the power adapter (18) to the mains socket, the indicator (7) will light up and start flashing. When the battery is fully charged, the indicator (7) will glow constantly.
- Full charging of the rechargeable battery takes about 4-5 hours.
- After charging the battery disconnect the power adapter (18) from the mains.
- Remove the power adapter (18) connection cord jack (19) from the socket (11).

Notes:

- charge the battery at the temperature from +5°C to +35°C.
- if you didn't use the vacuum cleaner for more than 2-3 months, fully charge the battery before using the vacuum cleaner.

USING THE VACUUM CLEANER

ATTENTION!

- If the suction power of the vacuum cleaner decreases rapidly while cleaning, switch it off immediately and check the extension pipe (3) for obstruction. Remove the obstruction and only then continue cleaning.
- Do not use the vacuum cleaner to collect burning or smoking cigarettes, cinders, plaster or concrete dust, flour or ashes.
- The vacuum cleaner is not intended for collecting water or other liquids.
- Do not use the vacuum cleaner in places where aerosols are used or sprayed, and in proximity to highly inflammable liquids, do not use the vacuum cleaner in the places where such liquids are stored.

ASSEMBLING THE VACUUM CLEANER

- Install the dust bin on the motor unit of the vacuum cleaner and make sure that the dust bin is properly secured with the clamp (6) (pic. 1).

Attaching the extension pipe

- Insert the extension pipe (3) into the vacuum cleaner air inlet until
- the clamp (4) clicking (pic. 2).
- Connect the electric brush (1) to the extension pipe (3) (pic. 3).
- To detach the extension pipe (3) from the vacuum cleaner press and hold the clamp (4).
- To detach the electric brush (1) from the extension pipe (3) press and hold the clamp (2).

Electric brush

- Use the electric brush (1) for cleaning rooms with smooth floors or carpets with medium and low pile.

Notes:

- do not use the electric brush (1) if the pile length exceeds 15 mm.
- do not run the electric brush (1) over electric wires.
- after you finish cleaning the room with the electric brush (1), switch the vacuum cleaner off with the on/off button (9).

Crevice nozzle

- The crevice nozzle (22) is intended for cleaning radiators, crevices etc.
- You can attach the crevice nozzle (22) to the extension pipe (3) or to the air inlet of the vacuum cleaner.

SWITCHING THE VACUUM CLEANER ON

Attention! Switch the vacuum cleaner on only with the dust bin installed and with the separator (18) and the filter block (19) installed in the dust bin.

- During cleaning or when carrying the vacuum cleaner hold the unit by the handle (10).
- For easy storing of the vacuum cleaner or the battery charging use the wall-mounted holder of the vacuum cleaner (17).
- To switch the vacuum cleaner on press the on/off button (9). The vacuum cleaner will switch on at the low power level. To switch the maximal power on, press the button (8) «MAX». Press the button (8) «MAX» to switch to the low power level and press the button (9) again to switch the vacuum cleaner off.
- During the vacuum cleaner operation the indicators (7) light up and electric brush (1).
- When the last indicator (7) starts flashing, switch the vacuum cleaner off and charge the battery.

CLEANING AND CARE

Attention!

Provide that the dust bin, the separator (18) and the HEPA-filter (15) are always clean, because the overall performance of the vacuum cleaner depends on it.

- It is recommended to clean the dust bin after every use of the vacuum cleaner. Regularly clean the separator (18) and the HEPA-filter (15).
- Remove the extension pipe (3), to do it, press and hold the clamp (4) (pic. 2).
- Remove the dust bin from the motor unit of the vacuum cleaner by pressing the clamp (6) (pic. 1).
- To remove dust and garbage place the dust bin above the garbage bin, press the clamp (14) and open the lid (13), remove the garbage and dust and close the lid (13) until the clamp (14) clicking.

Cleaning the dust bin

- Before disassembling the dust bin remove dust and garbage from it as described above.
- Take the upper lid (5) of the dust bin, turn it counterclockwise and remove from the flask (12) (pic. 4).
- Remove the separator (16) from the flask (12) (pic. 4).
- Turn the HEPA filter (15) counterclockwise «  » and remove it from the separator (16) (pic. 5).
- Wash the separator (16) and the HEPA filter (15) under a warm water jet and dry them (pic. 6, 7). Do not dry the HEPA filter (15) with a hairdryer or similar appliances.
- Wash the filters under a warm water jet and dry them. Do not dry the HEPA-filter (15) with a hairdryer or similar appliances.
- Wash the dust bin flask (12) and dry it.
- Do not wash all removable parts in a dishwashing machine.

Note: before assembling the dust bin make sure that all removable parts are clean and dry.

Assembling of the dust bin

- Insert the HEPA filter (15) in the separator (16) and turn it clockwise «  » (pic. 5).
- Install the separator (16) in the dust bin flask (12).
- Install the upper lid (5) on the flask (12) and turn it clockwise.
- Install the assembled dust bin in the installation place until the clamp (6) clicking and make sure that the dust bin is fixed properly.

Cleaning the electric brush

- When using the electric brush (1) threads or long hair etc. can wind up around the rotating brush (21). Keep the electric brush (1) clean, disassemble the brush (1) and clean the round brush (21) as it becomes dirty.
- Remove the electric brush (1) from the extension pipe (3) by pressing the release button (2).
- Turn over the brush (1), turn the clamp (20) counterclockwise with a flat screwdriver and remove it. Remove the round brush (21) and remove the threads and hair wound up around the brush.
- Clean the inner and outer surface of the electric brush (1) body from garbage and dust.

Assembling the electric brush

- Insert the left part of the round brush (21) into the body.

- Install the right side of the round brush (21) back to its place, install the clamp (20) to fix the round brush (21) and turn it clockwise with a flat screwdriver.
- Make sure that the round brush (21) is fixed properly.

Cleaning the vacuum cleaner body

- Wipe the vacuum cleaner body with a soft, slightly damp cloth and then wipe it dry.
- Never immerse the vacuum cleaner body, the electric brush (1) and the power adapter (18) into water or other liquids. Make sure that no liquid gets inside the vacuum cleaner body and the electric brush (1).
- Do not use solvents or abrasives for cleaning the vacuum cleaner body and the removable parts.

STORAGE

- Before taking the vacuum cleaner away for storage, clean the vacuum cleaner body, the dust bin and the electric brush (1).
- Keep the vacuum cleaner in a dry cool place out of reach of children and disabled persons.

DISPOSING OF THE BATTERY

- Disassemble the motor unit using a cross-head screwdriver and remove the battery. Do not throw out the battery with usual household waste, apply to a specialized center for further recycling.

Troubles and troubleshooting

Problem	Reasons	Solution
The vacuum cleaner cannot be switched on.	The battery is fully discharged.	Charge the battery.
The suction power decreased.	The dust bin is full. The HEPA-filter is dirty. The extension pipe became obstructed. The round brush in the electric brush does not rotate. The battery is almost discharged.	Clean the dust bin. Clean the HEPA-filter. Remove the obstruction from the extension pipe. Clean the electric brush. Fully charge the battery.
The indicators don't light up during the battery charging.	No voltage in the socket. The power adapter is disconnected from the mains. The contact fault between the power adapter cord plug and the socket on the vacuum cleaner body occurred.	Check the mains socket by plugging a known good appliance to it. Plug the power adapter into the mains socket. Check the connection between the power adapter cord plug and the socket on the vacuum cleaner body.
Short operation time of the vacuum cleaner.	The battery is not fully charged. Natural aging process of the battery.	Fully charge the battery. The rechargeable battery is a consumable material. After the warranty period expires, the consumer should buy a new battery.

DELIVERY SET

1. Vacuum cleaner (with the dust bin) – 1 pc.
2. Wall-mounted holder - 1 pc.
3. Extension pipe – 1 pc.
4. Electric brush – 1 pc.
5. Crevice nozzle – 1pc.
6. Power adapter – 1 pc.
7. Manual – 1 pc.

TECHNICAL SPECIFICATIONS

Vacuum cleaner:

- Rechargeable battery: 22.2 V, Li-Ion 2,200 mA/h
- Rated input power: 120 W

Power adapter:

- Power supply: 220-240 V ~ 50/60 Hz
- Output voltage: 27 V 500 mA

RECYCLING



To prevent possible damage to the environment or harm to the health of people by uncontrolled waste disposal, after expiration of the service life of the unit or the batteries (if included), do not discard them with usual household waste, but take the unit and the batteries to specialized stations for further recycling.

The waste generated during the recycling of the unit is subject to mandatory collection and consequent recycling in the prescribed manner.

For further information about recycling of this product, apply to the local municipal administration, a household waste recycling service or to the shop where you purchased this product.

The manufacturer reserves the right to change the appearance, design and specifications not affecting the general operation principles of the unit, without prior notice.

The unit operating life is 3 years

The manufacturing date is specified in the serial number.

In case of any malfunctions, promptly apply to the authorized service center.

STAUBSAUGER BR4261

**Drahtloser Handstaubsauger ist zum
Trockenaufräumen bestimmt.**

BESCHREIBUNG

1. Elektrobürste
2. Bürstenverriegelungstaste
3. Verlängerungsrohr
4. Verlängerungsrohrverriegelung
5. Staubbehälteroberdeckel
6. Staubbehälterverriegelung
7. Betriebskontrolleuchte/Ladezustandsanzeige
8. „MAX“-Maximalleistungseinschalttaste
9. Ein-/Ausschalttaste
10. Griff
11. Netzadapteranschlussstelle
12. Staubbehälterkolben
13. Unterdeckel
14. Staubbehälterunterdeckelverriegelung
15. HEPA-Filter
16. Separator
17. Staubsaugerwandhalterung
18. Netzadapter
19. Netzadapteranschlußstecker
20. Rundbürstenverriegelung
21. Rundbürste
22. Fugendüse

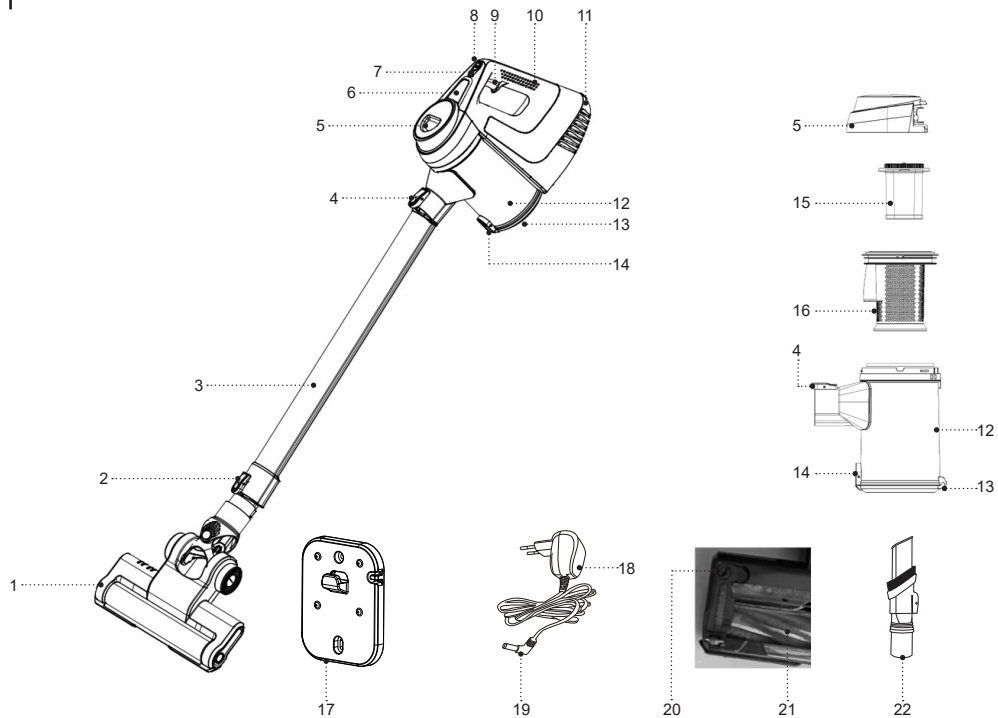



Abb. 1



Abb. 2

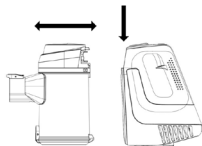

Abb. 3

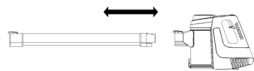

Abb. 4

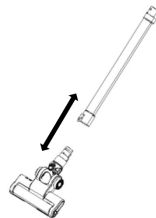

Abb. 5



Abb. 6



Abb. 7

SICHERHEITSHINWEISE UND BEDIENUNGSANLEITUNG

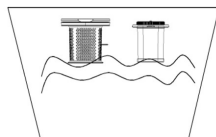
Bevor Sie den Staubsauger benutzen, lesen Sie die Bedienungsanleitung aufmerksam durch und bewahren Sie sie zum späteren Gebrauch auf.

- Benutzen Sie das Gerät nur bestimmungsmäßig und laut dieser Bedienungsanleitung.
- Missbrauch des Geräts kann zu seiner Störung führen, den Benutzer oder sein Eigentum beschädigen und ist kein Garantiefall.
- Vergewissern Sie sich, dass die auf dem Bezeichnungszettel angegebene Betriebsspannung und die Netzspannung übereinstimmen.
- Berühren Sie das Netzadaptergehäuse beim Akkuaufladen mit nassen Händen nicht.
- Es ist empfohlen, den Akkumulator vor dem Staubsaugerbetrieb aufzuladen; wenn Sie den Staubsauger länger als drei Monate nicht benutzt haben, laden Sie den Akkumulator auf.
- Laden Sie den Akkumulator in den Räumen mit erhöhter Feuchtigkeit und Temperatur nicht auf. Laden Sie den Akkumulator bei der Temperatur von +5°C bis +35°C und relativer Luftfeuchtigkeit von nicht mehr als 80% auf.
- Lassen Sie den an die Steckdose angeschlossen Netzadapter nie unbeaufsichtigt
- Verwenden Sie den Staubsauger nicht, wenn der Staubbehälter nicht oder falsch aufgestellt ist oder ohne Separator und Filtereinheit.
- Benutzen Sie nur die mitgelieferten Teile und Aufsätze.
- Es ist nicht gestattet, den Staubsauger draußen zu benutzen.
- Schützen Sie das Gerät vor Stößen, Stürzen, Vibrationen und anderen mechanischen Einwirkungen.
- Benutzen Sie das Gerät in direkter Nähe von Heizgeräten, Wärmequellen oder offenem Feuer nicht.
- Der Staubsauger darf nicht an Orten, an denen Aerosole benutzt oder versprüht werden, und auch in keiner Nähe von brennbaren Flüssigkeiten verwendet werden; verwenden Sie den Staubsauger nicht an Orten, an denen solche Flüssigkeiten aufbewahrt werden.
- Der Staubsauger ist zum Saugen von Wasser oder anderen Flüssigkeiten ungeeignet.
- Es ist verboten, brennende oder rauchende Zigaretten und schwelende Asche zu saugen.
- Es ist verboten, Putz-, Beton-, Mehl- oder Aschenstaub zu saugen.
- Verwenden Sie keinen Staubsauger, um den Pelz der Haustiere zu reinigen.
- Achten Sie beim Raumreinigen darauf, dass sich keine freihängenden Kleidungsstücke, Haar oder andere Körperteile in der Nähe der Lufteinlassöffnungen der Bürsten- oder Aufsätze befinden.
- Seien Sie beim Aufräumen von Treppenabsätzen besonders vorsichtig.
- Bedecken Sie die Einlass- und Auslassöffnung des Staubsaugers mit keinen Fremdkörpern, schalten Sie den Staubsauger nicht ein, wenn eine seiner Öffnungen versperrt ist.
- Verwenden Sie das Netzkabel als Griff zum Tragen

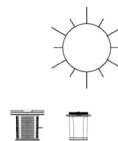
des Staubsaugers nicht, sondern tragen Sie den Staubsauger am Tragegriff.

- Reinigen Sie den Staubbehälter und die Staubsaugerfilter regelmäßig.
- Schalten Sie den Staubsauger nach dem Gebrauch oder vor dem Reinigen mit der Ein-/Ausschalttaste aus und ziehen Sie den Netzstecker aus der Steckdose heraus.
- Aus Kindersicherheitsgründen lassen Sie die als Verpackung verwendeten Plastiktüten nie ohne Aufsicht.

Achtung! Lassen Sie Kinder mit Plastiktüten oder Verpackungsfolien nicht spielen. **Erstickungsgefahr!**

- Das Gerät ist nicht für Kinder bestimmt.
- Beaufsichtigen Sie Kinder, damit sie das Gerät als Spielzeug nicht benutzen.
- Lassen Sie Kinder das Netzadaptergehäuse beim Akkuaufladen nicht berühren
- Besondere Vorsichtsmaßnahmen sind in den Fällen angesagt, wenn sich Kinder oder behinderte Personen während des Gerätebetriebs in der Nähe aufhalten.
- Während des Betriebs und der Pausen zwischen den Betriebszyklen stellen Sie das Gerät an einen für Kinder unzugänglichen Ort auf.
- Das Gerät ist für Personen (darunter Kinder) mit Körper-, Nerven- oder Geistesstörungen oder Personen ohne ausreichende Erfahrung und Kenntnisse nicht geeignet, wenn sie sich unter Aufsicht der Person, die für ihre Sicherheit verantwortlich ist,

nicht befinden oder entsprechende Anweisungen über die Gerätenutzung nicht bekommen haben.

- Es ist nicht gestattet, das Gerät selbständig zu reparieren. Es ist nicht gestattet, das Gerät selbständig auseinanderzunehmen; bei der Feststellung jeglicher Beschädigungen, sowie im Sturzfall, trennen Sie das Gerät vom Stromnetz ab und wenden Sie sich an einen Kundendienst.
- Um Beschädigungen zu vermeiden, transportieren Sie das Gerät nur in der Fabrikverpackung.
- Bewahren Sie das Gerät an einem trockenen, kühlen und für Kinder und behinderte Personen unzugänglichen Ort auf.

DAS GERÄT IST NUR FÜR DEN GEBRAUCH IM HAUSHALT GEEIGNET, ES IST VERBOTEN, DAS GERÄT ZU INDUSTRIE- ODER LABORZWECKEN ZU BENUTZEN.

VOR DER ERSTEN NUTZUNG

Packen Sie das Gerät aus und warten Sie mindestens 3 Stunden, nachdem Sie es bei einer negativen Temperatur transportiert oder bewahrt haben.

- Packen Sie den Staubsauger aus und entfernen Sie alle Verpackungs- und Werbematerialien.
- Bewahren Sie die Originalverpackung auf.
- Lesen Sie die Sicherheitsmaßnahmen und Bedienungsempfehlungen.
- Prüfen Sie die Komplettheit.
- Prüfen Sie das Gerät auf Beschädigungen; wenn es beschädigt ist, schalten Sie es nicht ein.

- Vergewissern Sie sich, dass die angegebenen Netzadapterversorgungsspannungsparameter und die Stromnetzparameter übereinstimmen.

STAUBSAUGERWANDHALTERUNG

- Bestimmen Sie den Platz für Staubsaugeraufbewahrung/Akkuaufladung. Die Wandhalterung (17) muss sich in der Nähe einer Steckdose befinden.
- Befestigen Sie die Wandhalterung (17) so, dass der Staubsauger nicht vollständig herabhängt, der Staubsauger muss sich auf die Elektrobürste (1) stützen.
- Befestigen Sie die Wandhalterung (17) mit Dübeln und Befestigungsschrauben.

AKKUAUFLADEN

ACHTUNG!

- Verwenden Sie nur den mitgelieferten Akkumulator; Verwendung von nicht originale Akkumulator ist gefährlich.
- Es ist verboten, Lithium-Ionen-Akkumulatoren Stößen und hohen Temperaturen auszusetzen; um ein Elektrolytauslauf zu vermeiden, nehmen Sie den Akkumulator nicht auseinander.
- Werfen Sie den Akkumulator ins Feuer nicht.
- Lassen Sie die Akkukontakte nicht kurzschließen, da dies zu Verbrennungen oder Brand führen kann.
- Entsorgen Sie den Akkumulator zusammen mit gewöhnlichen Haushaltsabfällen nicht, geben Sie diesen in einen Spezialpunkt für weitere Verwertung über.

- Vor der ersten Gerätenutzung oder nach einer dauernden Betriebspause laden Sie den Akkumulator auf.
- Stecken Sie den Anschlußstecker (19) des Netzadapters (18) in die Anschlussstelle (11) ein.
- Stecken Sie den Netzadapter (18) in eine Steckdose ein, dabei leuchtet und blinkt die Anzeige (7), wenn der Akkumulator vollständig aufgeladen ist, leuchtet die Anzeige (7) konstant.
- Die Akkuvollauf Ladungszeit beträgt ungefähr 4-5 Stunden.
- Ziehen Sie den Netzadapter (18) nach dem Akkuaufladen aus der Steckdose heraus.
- •Ziehen Sie den Anschlußstecker (19) des Netzadapters (18) aus der Anschlussstelle (11) heraus.

Anmerkungen:

- laden Sie den Akkumulator bei der Temperatur von +5°C bis +35°C auf.
- wenn Sie den Staubsauger länger als zwei oder drei Monate nicht benutzt haben, laden Sie den Akkumulator vor der Nutzung vollständig auf.

NUTZUNG DES STAUBSAUGERS

ACHTUNG!

- Wenn die Saugleistung des Staubsaugers während des Aufräumens stark abnimmt, schalten Sie den Staubsauger sofort aus und überprüfen Sie das Verlängerungsrohr (3) auf Verstopfung. Entfernen Sie die Verstopfung, erst dann können Sie das Aufräumen fortsetzen.
- Es ist verboten, brennende oder rauchende Zigaretten,

schwelende Asche, sowie Putz-, Beton-, Mehl- oder Aschenstaub zu saugen.

– Der Staubsauger ist zum Saugen von Wasser oder jeglichen anderen Flüssigkeiten ungeeignet.

- Der Staubsauger darf an keinen Orten, an denen Aerosole benutzt oder versprüht werden, und auch in keiner Nähe von leichtentzündbaren Flüssigkeiten verwendet werden; verwenden Sie den Staubsauger an keinen Orten, an denen solche Flüssigkeiten aufbewahrt werden.

ZUSAMMENBAU DES STAUBSAUGERS

- Stellen Sie den Staubbehälter auf die Motoreinheit des Staubsaugers auf und stellen Sie sicher, dass die Verriegelung (6) den Staubbehälter sicher befestigt (Abb. 1).

Ansetzen des Verlängerungsrohrs

- Setzen Sie das Verlängerungsrohr (3) in die Lufteintrittsöffnung des Staubsaugers, bis die Verriegelung (4) einrastet, ein (Abb. 2).
- Setzen Sie die Elektrobürste (1) ans Verlängerungsrohr (3) an (Abb. 3).
- Um das Verlängerungsrohr (3) vom Staubsauger abzutrennen, halten Sie die Verriegelungstaste (4) gedrückt.
- Um die Elektrobürste (1) vom Verlängerungsrohr (3) abzutrennen, halten Sie die Verriegelungstaste (2) gedrückt.

Elektrobürste

- Verwenden Sie die Elektrobürste (1) für glatte Böden oder Mittel- und Kurzflorteppiche.

Anmerkungen:

- es ist verboten, die Elektrobürste (1) für Teppiche mit Flor länger als 15 mm zu verwenden.
- führen Sie die Elektrobürste (1) über keine elektrischen Leitungen.
- nach der Reinigung mit der Elektrobürste (1) schalten Sie den Staubsauger mit der Ein-/ Aus-Taste (9) aus.

Fugendüse

- Die Fugendüse (22) dient zum Reinigen von Heizkörpern, Spalten usw.
- Die Fugendüse (22) kann ans Verlängerungsrohr (3) oder an die Lufteintrittsöffnung des Staubsaugers angeschlossen werden.

EINSCHALTUNG DES STAUBSAUGERS

Achtung! Betreiben Sie den Staubsauger nur mit aufgestelltem Staubbehälter und darin eingesetztem Separator (16) und HEPA-filter (15).

- Wenn Sie den Raum reinigen und den Staubsauger umtragen, halten Sie ihn am Griff (10).
- Verwenden Sie den Staubsaugerwandhalterung (17) zum bequemen Aufbewahren des Staubsaugers oder zum Aufladen des Akkumulators (10).
- Um den Staubsauger einzuschalten, drücken Sie die

Ein-/Ausschalttaste (9), der Staubsauger schaltet sich mit niedriger Leistung ein, um die maximale Leistung einzuschalten, drücken Sie die „MAX“-Taste (8). Drücken Sie die «MAX»-Taste (8) erneut, der Staubsauger schaltet sich mit niedriger Leistung ein, drücken Sie die Taste (9) noch einmal, um den Staubsauger auszuschalten.

- Während des Staubsaugerbetriebs leuchten die Anzeigen (7) und zeigen den Ladestand des Akkumulators (10) an. Während der Akkuentladung nimmt die Anzahl der Leuchtanzeigen (5) ab.
- Wenn eine Anzeige (7) blinkt, schalten Sie den Staubsauger aus und laden Sie den Akkumulator auf.

REINIGUNG UND PFLEGE

Achtung!

Halten Sie den Staubbehälter, den Separator (16) und die HEPA-Filter (15) sauber, da die Staubsaugereffizienz davon abhängt.

- Es ist empfohlen, den Staubbehälter nach jedem Gebrauch des Staubsaugers zu reinigen, reinigen Sie den Separator (16) und die HEPA-Filter (15) auch regelmäßig.
- Entfernen Sie das Verlängerungsrohr (3), halten Sie dazu die Verriegelungstaste (4) gedrückt (Abb. 2).
- Entfernen Sie den Staubbehälter von der Motoreinheit des Staubsaugers, indem Sie die Verriegelung (6) drücken (Abb. 1).
- Um Staub und Müll zu entfernen, halten Sie den

Staubbehälter über dem Abfalleimer, drücken Sie die Verriegelung (14) und machen Sie den Deckel (13) auf, entfernen Sie Staub und Müll und schließen Sie den Deckel (13), bis sich die Verriegelung (14) einrastet.

Reinigung des Staubbehälters

- Vor dem Auseinandernehmen des Staubbehälters entfernen Sie Staub und Müll, wie oben beschrieben.
- Fassen Sie den Staubbehälteroberdeckel (5) an, drehen Sie ihn entgegen dem Uhrzeigersinn und nehmen Sie ihn vom Kolben (12) ab (Abb. 4).
- Nehmen Sie den Separator (16) aus dem Kolben (12) heraus (Abb. 4).
- Drehen Sie das HEPA-Filter (15) entgegen dem Uhrzeigersinn «  » und nehmen Sie ihn aus dem Separator (16) heraus (Abb. 5).
- Spülen Sie den Separator (16) und das HEPA-Filter (15) unter fließendem Warmwasser und trocknen Sie sie ab (Abb. 6, 7).
- Verwenden Sie keinen Haartrockner oder ähnliche Geräte zum Trocknen des HEPA-Filters (15).
- Spülen Sie die Filter unter Warmwasserstrahl aus und trocknen Sie sie ab. Verwenden Sie keinen Haartrockner oder ähnliche Geräte zum Trocknen der Filtereinheit (19) (Abb. 6).
- Drehen Sie den Separator (18) im Uhrzeigersinn und nehmen Sie ihn aus dem Kolben (3) heraus. Reinigen Sie den Separator (18) von Staub und Müll,

- spülen Sie ihn aus und trocknen Sie ihn ab.
- Spülen Sie den Kolben des Staubbehälters (3) durch und trocknen Sie ihn ab.
- Verwenden Sie keine Geschirrspülmaschine zum Spülen aller abnehmbaren Teile.

Anmerkung: vergewissern Sie sich vor dem Zusammenbau des Staubbehälters, dass alle abnehmbaren Teile sauber und trocken sind.

Zusammenbau des Staubbehälters

- Setzen Sie das HEPA-Filter (15) in den Separator (16) ein und drehen Sie ihn im Uhrzeigersinn «  » (Abb. 5).
- Setzen Sie den Separator (16) in den Kolben (12) des Staubbehälters (3) ein.
- Setzen Sie den Oberdeckel (5) auf den Kolben (12) auf und drehen Sie ihn im Uhrzeigersinn.
- Stellen Sie den zusammengebauten Staubbehälter am Aufstellplatz, bis die Verriegelung einrastet (6), vergewissern Sie sich, dass der Staubbehälter sicher befestigt ist.

Reinigung der Elektrobürste

- Während der Verwendung der Elektrobürste (1) kann Haar, Fäden usw. auf die drehende Bürste (21) gewickelt werden. Halten Sie die Elektrobürste (1) sauber, nehmen Sie die Bürste (1) auseinander, wenn sie verschmutzt ist, und reinigen Sie die Rundbürste (21).
- Nehmen Sie die Elektrobürste (1) vom Verlängerungsrohr (3) ab, indem Sie die Verriegelung (2) drücken.

- Drehen Sie die Bürste (15) mit einem flachen Schraubenzieher um, drehen Sie die Verriegelung (20) entgegen dem Uhrzeigersinn und entfernen Sie sie, nehmen Sie die Rundbürste (21) heraus, entfernen Sie um die Bürste (21) gewickelte Fäden und Haar.
- Entfernen Sie Staub und Müll von der Innen- und Außenoberfläche des Gehäuses der Elektrobürste (1).

Zusammenbau der Elektrobürste

- Setzen Sie die linke Seite der Rundbürste (21) ins Gehäuse ein.
- Setzen Sie den rechten Teil der Rundbürste (21) zurück auf, stellen Sie die Verriegelung (20) auf, um die Rundbürste (21) zu befestigen, und drehen Sie sie mit einem flachen Schraubenzieher im Uhrzeigersinn.
- Vergewissern Sie sich, dass die Rundbürste (21) sicher befestigt ist.

Reinigung des Staubsaugergehäuses

- Wischen Sie das Staubsaugergehäuse mit einem weichen, leicht angefeuchteten Tuch, danach trocknen Sie es ab.
- Tauchen Sie das Staubsaugergehäuse, die Elektrobürste (1) und den Netzadapter (18) ins Wasser oder jegliche andere Flüssigkeiten nicht ein. Lassen Sie keine Flüssigkeit ins Staubsaugergehäuse und die Elektrobürste (1) gelangen.
- Verwenden Sie keine Lösungs- oder Scheuermittel zur Reinigung des Staubsaugergehäuses und aller Teile.

AUFBEWAHRUNG

- Reinigen Sie das Staubsaugergehäuse, den Staubbehälter und die Elektrobürste (1) vor dem Aufbewahren des Staubsaugers.
- Bewahren Sie den Staubsauger an einem trockenen, kühlen und für Kinder und behinderte Personen unzugänglichen Ort auf.

AKKUENTSORGUNG

- Nehmen Sie die Motoreinheit mit einem Kreuzschlitzschraubenzieher auseinander und entfernen Sie den Akkumulator, entsorgen Sie den Akkumulator zusammen mit gewöhnlichen Haushaltsabfällen nicht, geben Sie diesen in einen Spezialpunkt für weitere Verwertung über.

Mögliche Störungen und Abhilfe

Störung	Ursachen	Abhilfe
Der Staubsauger schaltet sich nicht ein.	Der Akkumulator ist vollständig entladen.	Laden Sie den Akkumulator auf.
Verminderte Saugleistung.	Der Staubbehälter ist voll. Die Filtereinheit ist verschmutzt. Das Verlängerungsrohr ist verstopft. Die Rundbürste in der Elektrobürste dreht sich nicht. Der Akkumulator ist sehr entladen.	Reinigen Sie den Staubbehälter. Reinigen Sie die Filtereinheit. Entstopfen Sie das Verlängerungsrohr. Reinigen Sie die Elektrobürste. Laden Sie den Akkumulator vollständig auf.

Beim Akkuaufladen leuchten keine Anzeigen.	Keine Spannung in der Steckdose. Der Netzadapter ist an keine Steckdose angeschlossen. Unterbrochener Kontakt des Netzadapteranschlusssteckers mit der Anschlussstelle am Staubsaugergehäuse.	Überprüfen Sie die Steckdose, indem Sie ein sicherlich funktionsfähiges Gerät anschließen. Stecken Sie den Netzadapter in die Steckdose ein. Überprüfen Sie den Kontakt des Netzadapteranschlusssteckers mit der Anschlussstelle am Staubsaugergehäuse.
Kurze Staubsaugerbetriebszeit	Unvollständige Akkuladung. Natürliche Akkualterung.	Laden Sie den Akkumulator vollständig auf. Der Akkumulator ist ein Verbrauchselement, das nach dem Garantiezeitablauf vom Verbraucher unabhängig gekauft wird.

LIEFERUMFANG

1. Staubsauger (mit eingestelltem Staubbehälter) – 1Stk.
2. Staubsaugewandhalterung – 1Stk.
3. Verlängerungsrohr – 1Stk.
4. Elektrobürste – 1Stk.
5. Fugendüse – 1Stk.
6. Netzadapter – 1 Stk.
7. Bedienungsanleitung– 1Stk.

TECHNISCHE EIGENSCHAFTEN

Staubsauger:

- Akkumulator: 22,2 B, Li-Ion 2200 mAh
- Nennleistungsaufnahme: 120 W

Netzadapter:

- Stromversorgung: 220-240 V ~ 50/60 Hz
- Ausgangsspannung: 27 V 500 mA

ENTSORGUNG



Um mögliches Schaden für die Umwelt oder die menschliche Gesundheit durch unkontrollierte Abfallentsorgung zu vermeiden, werfen Sie das Gerät und die Batterien (falls mitgeliefert) nach Beendigung ihrer Nutzungsdauer

zusammen mit gewöhnlichen Haushaltsabfällen nicht weg, geben Sie das Gerät und die Batterien in Spezialstellen für weitere Entsorgung über.

Die bei der Entsorgung der Erzeugnisse entstehenden Abfälle sind unbedingt zu sammeln und weiter ordnungsmäßig zu entsorgen.

Mehrere Information zur Entsorgung dieses Produkts erhalten Sie bei Ihrer lokalen Stadtverwaltung, einem Abfallentsorgungsdienst oder beim Geschäft, wo Sie dieses Produkt gekauft haben.

Der Hersteller behält sich das Recht vor, das Design, die Konstruktion und die das gemeine Gerätebetriebsprinzip nicht beeinflussenden technischen Eigenschaften ohne Vorbenachrichtigung zu verändern.

Die Gerätenutzungsdauer beträgt 3 Jahre

Das Herstellungsdatum ist in der Fabrikationsnummer angegeben.

Bei Störungsfeststellung wenden Sie sich baldigst an einen autorisierten Kundendienst.

ПЫЛЕСОС BR4261

Беспроводной ручной пылесос предназначен для сухой уборки помещений.

ОПИСАНИЕ

1. Электрическая щётка
2. Кнопка фиксатора щётки
3. Удлинительная трубка
4. Фиксатор удлинительной трубки
5. Верхняя крышка контейнера пылесборника
6. Фиксатор контейнера-пылесборника
7. Индикатор работы/зарядки
8. Кнопка включения максимальной мощности «MAX»
9. Клавиша включения/выключения
10. Ручка
11. Гнездо для подключения сетевого адаптера
12. Колба контейнера-пылесборника
13. Нижняя крышка
14. Фиксатор нижней крышки контейнера-пылесборника
15. HEPA-фильтр
16. Сепаратор
17. Настенный держатель пылесоса
18. Сетевой адаптер
19. Штекер соединительного шнура сетевого адаптера
20. Фиксатор круглой щётки
21. Круглая щётка
22. Щелевая насадка

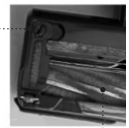
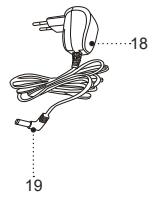
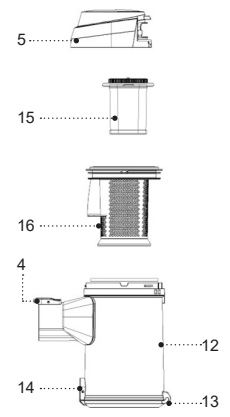
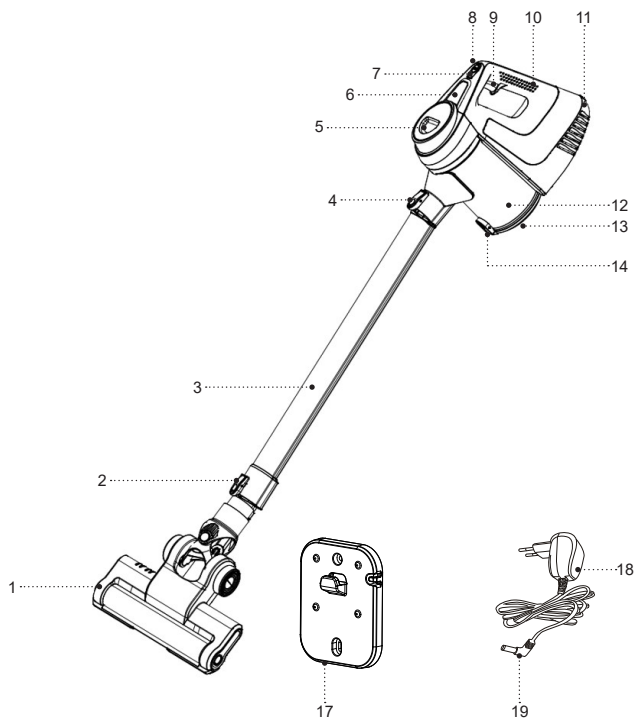

20

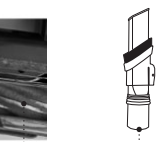

21



22



Рис. 1



Рис. 2

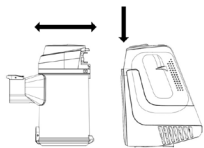

Рис. 3

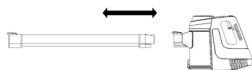

Рис. 4

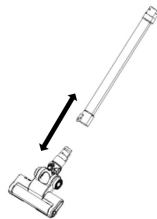

Рис. 5



Рис. 6



Рис. 7

МЕРЫ БЕЗОПАСНОСТИ И РЕКОМЕНДАЦИИ ПО ЭКСПЛУАТАЦИИ

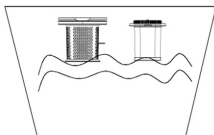
Перед использованием пылесоса внимательно ознакомьтесь с руководством по эксплуатации, после прочтения сохраните его для использования в будущем.

- Используйте устройство только по его прямому назначению, как изложено в данной инструкции.
- Неправильное обращение с устройством может привести к его поломке, причинению вреда пользователю или его имуществу и не является гарантийным случаем.
- Убедитесь, что рабочее напряжение устройства, указанное на этикетке, соответствует напряжению электросети.
- Во время зарядки аккумуляторной батареи, не прикасайтесь к корпусу сетевого адаптера мокрыми руками.
- Перед использованием пылесоса, рекомендуется провести зарядку аккумуляторной батареи, если Вы не использовали пылесос более трёх месяцев, зарядите аккумуляторную батарею.
- Не заряжайте аккумуляторную батарею в местах с повышенной влажностью и высокой температурой. Производите зарядку аккумуляторной батареи при температуре от +5°C до +35°C и при относительной влажности воздуха не более 80%.
- Не оставляйте сетевой адаптер без присмотра, если он включён в электрическую розетку.
- Запрещается использовать пылесос, если не установлен или неправильно установлен контейнер-пылесборник, не установлены сепаратор и НЕРА-фильтр.
- Используйте только детали и насадки, которые входят в комплект поставки.
- Запрещается использовать пылесос вне помещений.
- Оберегайте устройство от ударов, падений, вибраций и иных механических воздействий.
- Не используйте устройство в непосредственной близости от нагревательных приборов, источников тепла или открытого пламени.
- Запрещается использовать пылесос в местах, где используются или распыляются аэрозоли, а также вблизи от легковоспламеняющихся жидкостей, запрещается использовать пылесос в местах хранения таких жидкостей.
- Пылесос не предназначен для сбора воды или любых других жидкостей.
- Запрещается собирать горячие или дымящиеся сигареты, тлеющий пепел.
- Запрещается собирать пыль от штукатурки, бетона, муки или золы.
- Не используйте пылесос для чистки шерсти домашних животных.
- Во время уборки помещения следите за тем, чтобы свободно висящие элементы одежды, волосы или другие части тела не находились рядом с воздухозаборным отверстием щётки или насадок.
- Будьте особенно внимательны при уборке лестничных площадок.

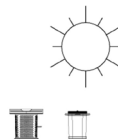
- Запрещается закрывать входное и выходное отверстие пылесоса посторонними предметами, не включайте пылесос, если какое-либо из его отверстий заблокировано.
- Запрещается использовать шнур сетевого адаптера в качестве ручки для переноски пылесоса, переносите пылесос, взявшись за ручку.
- Проводите регулярную чистку контейнера-пылесборника, сепаратора и HEPA-фильтра.
- После использования или перед чисткой выключите пылесос клавишей включения/выключения.
- Из соображений безопасности детей не оставляйте полиэтиленовые пакеты, используемые в качестве упаковки, без надзора.

Внимание! Не разрешайте детям играть с полиэтиленовыми пакетами или упаковочной плёнкой.
Опасность удушья!

- Устройство не предназначено для использования детьми.
- Осуществляйте надзор за детьми, чтобы не допустить использования устройства в качестве игрушки.
- Во время зарядки аккумуляторной батареи, не разрешайте детям прикасаться к корпусу сетевого адаптера.
- Будьте особенно внимательны, если поблизости от работающего устройства находятся дети или лица с ограниченными возможностями.

- Во время работы и в перерывах между рабочими циклами размещайте устройство в местах, недоступных для детей.
- Прибор не предназначен для использования лицами (включая детей) с пониженными физическими, сенсорными, психическими или умственными способностями, или при отсутствии у них опыта или знаний, если они не находятся под контролем или не проинструктированы лицом, ответственным за их безопасность, об использовании прибора.
- Запрещается самостоятельно ремонтировать устройство. Не разбирайте устройство самостоятельно, при возникновении любых неисправностей, а также после падения устройства обратитесь в сервисный центр.
- Во избежание повреждений перевозите устройство в заводской упаковке.
- Храните устройство в сухом прохладном месте, недоступном для детей и людей с ограниченными возможностями.

УСТРОЙСТВО ПРЕДНАЗНАЧЕНО ТОЛЬКО ДЛЯ БЫТОВОГО ИСПОЛЬЗОВАНИЯ, ЗАПРЕЩАЕТСЯ ИСПОЛЬЗОВАТЬ УСТРОЙСТВО В КОММЕРЧЕСКИХ ИЛИ ЛАБОРАТОРНЫХ ЦЕЛЯХ.

ПЕРЕД ПЕРВЫМ ИСПОЛЬЗОВАНИЕМ

После транспортировки или хранения устройства при отрицательной температуре, распакуйте его и подождите не менее 3 часов перед использованием.

- Распакуйте пылесос, удалите все упаковочные и рекламные материалы.
- Сохраните заводскую упаковку.
- Ознакомьтесь с мерами безопасности и рекомендациями по эксплуатации.
- Проверьте комплектацию.
- Осмотрите устройство на наличие повреждений, при наличии повреждений не включайте его.
- Убедитесь, что указанные параметры напряжения питания сетевого адаптера соответствуют параметрам электрической сети.

НАСТЕННЫЙ ДЕРЖАТЕЛЬ ПЫЛЕСОСА

- Определитесь с местом для хранения пылесоса/зарядки аккумуляторной батареи. Электрическая розетка должна быть вблизи с настенным держателем (17).
- Расположите настенный держатель (17), так, чтобы исключить полное свисание пылесоса, пылесос должен опираться на электрическую щётку (1).
- Закрепите настенный держатель (17) с помощью дюбелей и крепёжных шурупов.

ЗАРЯДКА АККУМУЛЯТОРНОЙ БАТАРЕИ

ВНИМАНИЕ!

– Используйте только аккумуляторную батарею, входящую в комплект поставки, использование неоригинальной аккумуляторной батареи может привести к опасности.

– Литий-ионные аккумуляторные батареи запрещается подвергать ударам, воздействию высоких температур, во избежание вытекания электролита, запрещается разбирать аккумуляторную батарею.

– Запрещается бросать аккумуляторную батарею в огонь.

– Не допускайте замыкания контактов аккумуляторной батареи, это может привести к ожогу или пожару.

– Не выбрасывайте аккумуляторную батарею вместе с обычными бытовыми отходами, передайте её в специализированный пункт для дальнейшей утилизации.

- Перед первым использованием устройства или после длительного перерыва в его эксплуатации необходима зарядка аккумуляторной батареи.
- Вставьте штекер (19) соединительного шнура сетевого адаптера (18) в гнездо (11).
- Вставьте сетевой адаптер (18) в электрическую розетку, при этом загорится и будет мигать индикатор (7), при полной зарядке аккумуляторной батареи, индикатор (7) будет светиться постоянно.
- Время полной зарядки аккумуляторной батареи около 4-5 часов.
- После зарядке аккумуляторной батареи, выньте сетевой адаптер (18) из электрической розетки.
- Выньте штекер (19) соединительного шнура сетевого адаптера (18) из гнезда (11).

Примечания:

- производите зарядку аккумуляторной батареи при температуре от +5°C до +35°C.
- если вы не пользовались пылесосом более двух или трёх месяцев, перед использованием пылесоса полностью зарядите аккумуляторную батарею.

ИСПОЛЬЗОВАНИЕ ПЫЛЕСОСА**ВНИМАНИЕ!**

- Если во время уборки резко снизилась всасывающая мощность пылесоса, немедленно выключите пылесос и проверьте удлинительную трубку (3) на предмет засорения. Устраните засор, и только после этого можно продолжать уборку.
- Запрещается собирать горящие или дымящиеся сигареты, тлеющий пепел, запрещается собирать пыль от штукатурки, бетона, муки или золы.
- Пылесос не предназначен для сбора воды или любых других жидкостей.
- Запрещается использовать пылесос в местах, где используются или распыляются аэрозоли, а также вблизи от легковоспламеняющихся жидкостей, запрещается использовать пылесос в местах хранения таких жидкостей.

СБОРКА ПЫЛЕСОСА

- Установите контейнер-пылесборник на моторный блок пылесоса, убедитесь, что фиксатор (6) надёжно зафиксировал контейнер-пылесборник (рис. 1).

Подсоединение удлинительной трубки

- Вставьте удлинительную трубку (3) в воздухозаборное отверстие пылесоса до щелчка
- фиксатора (4) (рис. 2).
- Электрическую щётку (1) подсоедините к удлинительной трубке (3) (рис.3).
- Для отсоединения удлинительной трубки (3) от пылесоса, нажмите и удерживайте кнопку фиксатора (4).
- Для отсоединения электрической щётки (1) от удлинительной трубки (3), нажмите и удерживайте кнопку фиксатора (2).

Электрическая щётка

- Используйте электрическую щётку (1) для уборки помещений с гладкими полами или на ковровых покрытиях со средним и коротким ворсом.

Примечания:

- запрещается использовать электрическую щётку (1), если длина ворса ковровых покрытий более 15 мм.
- не проводите электрической щёткой (1) по электрическим проводам.
- по окончании уборки помещения с использованием электрической щётки (1), выключите пылесос клавишей включения/выключения (9).

Щелевая насадка

- Щелевая насадка (22) предназначена для чистки радиаторов, щелей и т.п.
- Щелевую насадку (22) можно подсоединять к уд-

линительной трубке (3) или к воздухозаборному отверстию пылесоса.

ВКЛЮЧЕНИЕ ПЫЛЕСОСА

Внимание! Включайте пылесос только с установленными контейнером-пылесборником и установленным в нём сепаратором (16) и HEPA-фильтром (15).

- Во время уборки помещения и переноски пылесоса держите его за ручку (10).
- Для удобства при хранении пылесоса или зарядке аккумуляторной батареи используйте настенный держатель (17).
- Для включения пылесоса нажмите клавишу включения/выключения (9), пылесос включится на низком уровне мощности, для включения максимальной мощности нажмите кнопку (8) «МАХ», повторно нажмите кнопку (8) «МАХ» пылесос включится на низком уровне мощности, ещё раз нажмите клавишу (9) для выключения пылесоса.
- Во время работы пылесоса загорается индикатор (7) и подсветка щётки (1)
- При мигании индикатора (7) необходимо выключить пылесос и провести зарядку аккумуляторной батареи.

ЧИСТКА И УХОД

Внимание!

Следите за чистотой контейнера-пылесборника, сепаратора (16) и HEPA-фильтра (15), от этого зависит эффективность работы пылесоса.

- Рекомендуется производить чистку контейнера-пылесборника после каждого использования пылесоса, регулярно проводите чистку сепаратора (16) и HEPA-фильтра (15).
- Снимите удлинительную трубку (3), для этого нажмите и удерживайте кнопку фиксатора (4) (рис. 2).
- Снимите контейнер-пылесборник с моторного блока пылесоса, нажав на фиксатор (6) (рис. 1).
- Для удаления пыли и мусора расположите контейнер-пылесборник (3) над мусорным ведром, нажмите на фиксатор (2) и откройте крышку, удалите пыль и мусор, закройте крышку до срабатывания фиксатора (2).

Чистка контейнера-пылесборника

- Перед снятием контейнера-пылесборника удалите из него пыль и мусор, как указано выше.
- Возьмитесь за верхнюю крышку (5) контейнера-пылесборника, поверните её против часовой стрелки и снимите с колбы (12) (рис 4).
- Выньте сепаратор (16) из колбы (12) (рис. 4).
- Поверните HEPA-фильтр (15) против часовой стрелки «» и выньте его из сепаратора (16) (рис. 5).
- Промойте сепаратор и HEPA-фильтр (15) под струей тёплой проточной воды и просушите их. Запрещается

для сушки HEPA-фильтров (15) использовать фен или другие подобные устройства.

- Промойте колбу контейнера-пылесборника (12) и просушите её.
- Не используйте для промывки всех съёмных деталей посудомоечную машину.

Примечание: перед сборкой контейнера-пылесборника убедитесь, что все съёмные детали чистые и сухие.

Сборка контейнера-пылесборника

- Вставьте HEPA-фильтр (15) в сепаратор (16) и поверните его по часовой стрелке «» (рис. 5).
- Установите сепаратор (16) в колбу (12) контейнера-пылесборника.
- Установите верхнюю крышку (5) на колбу (12) и поверните её по часовой стрелке.
- Установите собранный контейнер-пылесборник на моторный блок до щелчка фиксатора (6), убедитесь в надёжной фиксации контейнера-пылесборника.

Чистка электрической щётки

- Во время использования электрической щётки (1), на вращающуюся щётку (21) могут намотаться волосы, нитки и т.п. Следите за чистотой электрической щётки (1), по мере загрязнения разбирайте щётку (1) и очищайте круглую щётку (21).
- Снимите электрическую щётку (1) с удлинительной трубки (3), нажав на фиксатор (2).
- Переверните щётку (1), используя плоскую отвёртку, поверните фиксатор (20) против часовой стрелки и

снимите его, выньте круглую щётку (21), удалите намотавшиеся на щётку (21) нити и волосы.

- Очистите от пыли и мусора внутреннюю и внешнюю поверхности корпуса электрической щётки (1).

Сборка электрической щётки

- Вставьте левую часть круглой щётки (21) в корпус.
- Установите правую часть круглой щётки (21) на место, установите фиксатор (20) для фиксации круглой щётки (21) и, используя плоскую отвёртку, поверните его по часовой стрелке.
- Убедитесь в надёжной фиксации круглой щётки (21).

Чистка корпуса пылесоса

- Протрите корпус пылесоса слегка влажной, мягкой тканью, после чего вытрите насухо.
- Запрещается погружать корпус пылесоса, электрическую щётку (1) и сетевой адаптер (18) в воду или любые другие жидкости. Не допускайте попадания жидкости внутрь корпуса пылесоса и электрической щётки (1).
- Для чистки корпуса пылесоса и всех деталей запрещается использовать растворители и абразивные чистящие средства.

ХРАНЕНИЕ

- Прежде чем убрать пылесос на хранение, проведите чистку корпуса пылесоса, контейнера-пылесборника и электрической щётки (1).

- Храните пылесос в сухом прохладном месте, недоступном для детей и людей с ограниченными возможностями.

УТИЛИЗАЦИЯ АККУМУЛЯТОРНОЙ БАТАРЕИ

- Используя крестовую отвёртку, разберите моторный блок и выньте аккумуляторную батарею, не выбрасывайте аккумуляторную батарею вместе с обычными бытовыми отходами, передайте её в специализированный пункт для дальнейшей утилизации.

Возможные неисправности и способы их устранения

Неисправность	Причины	Устранение
Пылесос не включается.	Аккумуляторная батарея полностью разряжена.	Зарядите аккумуляторную батарею.
Уменьшилась мощность всасывания.	Заполнен контейнер-пылесборник. Загрязнён НЕРА-фильтр. Засор удлинительной трубки. Не вращается круглая щётка в электрической щётке. Аккумуляторная батарея сильно разряжена.	Очистите контейнер-пылесборник. Очистите НЕРА-фильтр. Устраните засор в удлинительной трубке. Проведите чистку электрической щётки. Полностью зарядите аккумуляторную батарею.

При зарядке аккумуляторной батареи индикатор не загорается.	В электрической розетке отсутствует напряжение. Сетевой адаптер не вставлен в электрическую розетку. Нарушился контакт штекера шнура сетевого адаптера с гнездом на корпусе пылесоса.	Проверьте сетевую розетку, включив в неё заведомо исправное устройство. Вставьте сетевой адаптер в электрическую розетку. Проверьте соединение штекера шнура сетевого адаптера с гнездом на корпусе пылесоса.
Малое время работы пылесоса.	Неполный заряд аккумуляторной батареи. Естественный процесс старения аккумуляторной батареи.	Полностью зарядите аккумуляторную батарею. Аккумуляторная батарея является расходным элементом, после истечения гарантийного срока, приобретается потребителем самостоятельно.

КОМПЛЕКТ ПОСТАВКИ

1. Пылесос (с контейнером-пылесборником) – 1 шт.
2. Настенный держатель пылесоса – 1 шт.
3. Удлинительная трубка – 1 шт.
4. Электрическая щётка – 1 шт.
5. Щелевая насадка – 1 шт.
6. Сетевой адаптер – 1 шт.
7. Инструкция – 1 шт.

ТЕХНИЧЕСКИЕ ХАРАКТЕРИСТИКИ

Пылесос:

- Аккумуляторная батарея: 22,2 В, Li-Ion 2200 мА/ч
- Номинальная потребляемая мощность: 120 Вт

Сетевой адаптер:

- Электропитание: 220-240 В, ~ 50/60 Гц
- Выходное напряжение: 27 В 500 мА

УТИЛИЗАЦИЯ



Чтобы предотвратить возможный вред окружающей среде или здоровью людей от неконтролируемой утилизации отходов, после окончания срока службы устройства или элементов питания (если входят в комплект), не выбрасывайте их вместе с обычными бытовыми отходами, передайте прибор и элементы питания в специализированные пункты для дальнейшей утилизации.

Отходы, образующиеся при утилизации изделий, подлежат обязательному сбору с последующей утилизацией в установленном порядке.

Для получения дополнительной информации об утилизации данного продукта обратитесь в местный муниципалитет, службу утилизации бытовых отходов или в магазин, где Вы приобрели данный продукт.

Производитель сохраняет за собой право изменять дизайн, конструкцию и технические характеристики, не влияющие на общие принципы работы устройства, без предварительного уведомления.

Срок службы устройства – 3 года

Дата производства указана в серийном номере.

В случае обнаружения каких-либо неисправностей необходимо обратиться в авторизованный сервисный центр.

ШАҢСОРҒЫШ BR4261

Сымсыз қол шаңсорғышы үй-жайларды құрғақ жинастыруға арналған.

СИПАТТАМАСЫ

1. Электрлік қылшақ
2. Қылшақты бекіту түймесі
3. Ұзартатын түтікше
4. Ұзартқыш түтік бекіткіші
5. Шаңжинағыш-контейнердің жоғарғы қақпағы
6. Шаңжинағыш-контейнердің бекіткіші
7. Жұмыс/қуаттандыру индикаторы
8. Максималдық қуаттылықты қосатын «MAX» түймесі
9. Шаңсорғышты қосу/өшіру пернесі
10. Тұтқа
11. Желілік адаптерді қосуға арналған ұя
12. Шаңжинағыш-контейнердің құтысы
13. Төменгі қақпақ
14. Шаңжинағыш-контейнердің төменгі қақпағының бекіткіші
15. HEPA-сүзгіші
16. Сепаратор
17. Шаңсорғыштың қабырғалық ұстағышы
18. Желілік адаптер
19. Желілік адаптердің қосатын бауының штекері
20. Дөңгелек қылшақтың бекіткіші
21. Дөңгелек қылшақ
22. Саңылаулар қондырмасы

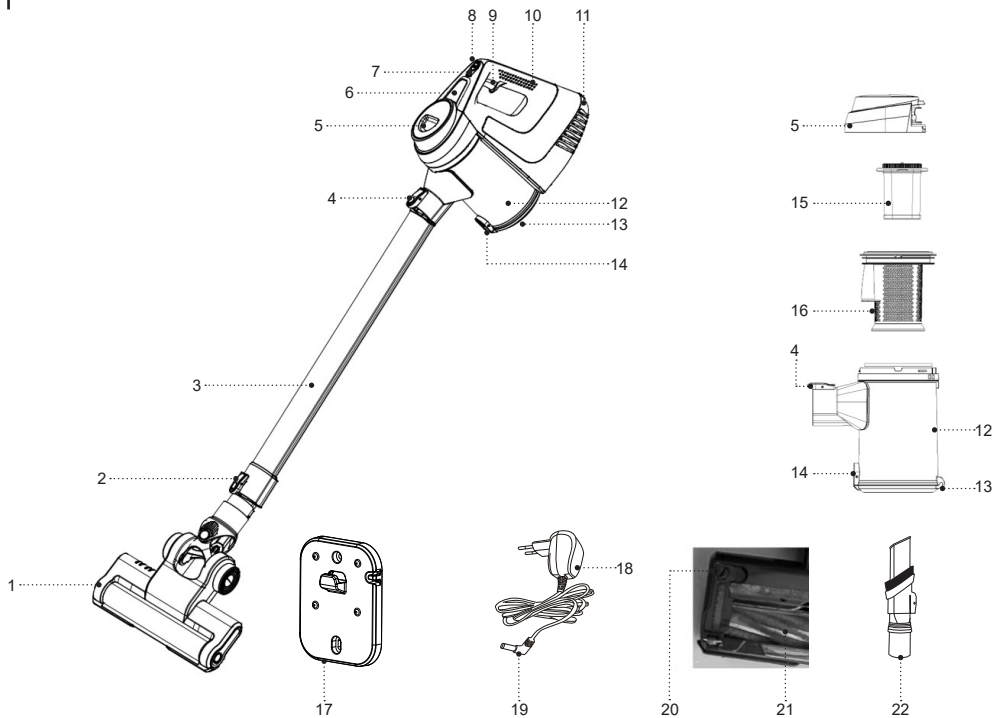

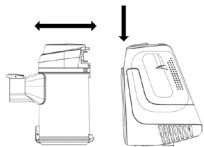

Cyp. 1



Cyp. 1

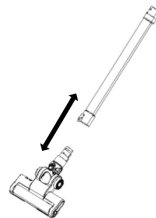

Cyp. 1

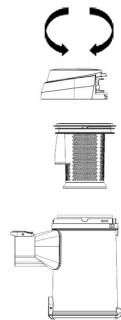

Cyp. 1



Cyp. 1

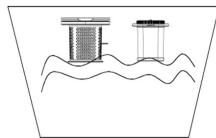

Cyp. 1

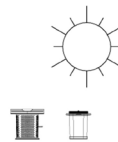

Cyp. 1

ҚАУІПСІЗДІК ШАРАЛАРЫ ЖӘНЕ ҚОЛДАНУҒА БЕРУ ЖӨНІНДЕГІ НҰСҚАУЛЫҚ

Шаңсорғышты пайдалану алдында қолдану жөніндегі басшылықты мұқият оқып шығыңыз, оқыған соң, болашақта пайдалану үшін сақтап қойыңыз.

- Құрылғыны осы нұсқаулықта баяндалғандай, оның тікелей мақсаты бойынша ғана пайдаланыңыз.
- Құрылғыны дұрыс қолданбау оның бұзылуына, және пайдаланушыға немесе оның мүлкіне зиян келтіруге әкелуі мүмкін және кепілдік жағдайы болып табылмайды.
- Заттаңбада көрсетілген құрылғының жұмыс кернеуі электр желісінің кернеуіне сәйкес екеніне көз жеткізіңіз.
- Аккумуляторлық батареяны қуаттау кезінде желілік адаптердің корпусын су қолмен ұстауға болмайды.
- Шаңсорғышты пайдалану алдында аккумуляторлық батареяны қуаттауға кеңес беріледі, егер сіз шаңсорғышты үш айдан аса уақыт пайдаланбаған болсаңыз, онда аккумуляторлық батареяны қуаттаңыз.
- Аккумуляторлық батареяны жоғары ылғалды және температуралы орындарда қуаттауға болмайды. Аккумуляторлық батареяның қуаттандыруды +5°C бастап +35°C дейінгі температурада және ауаның 80% аспайтын салыстырмалық ылғалдылығында орындау керек.
- Егер желілік адаптер розеткаға қосұлы болса, онда оны қараусыз қалдырмаңыз.
- Егер шаңжинағыш-контейнер орнатылмаса немесе

дұрыс орнатылмаса, сепаратор және сүзгіштер блогы орнатылмаса, онда шаңсорғышты пайдалануға тыйым салынады.

- Егер шаңжинағыш-контейнер орнатылмаса немесе дұрыс орнатылмаса, кіру немесе шығу сүзгісі орнатылмаса, шаңсорғышты пайдалануға тыйым салынады.
- Желіге қосылған құрылғыны, қараусыз қалдырмаңыз.
- Найзағай кезінде құрылғыны пайдалану ұсынылмайды.
- Құрылғыны соққыдан, құлаудан, дірілден және басқа да механикалық әсерлерден сақтаңыз.
- Құрылғыны жылыту аспаптарының, ашық оттың немесе жылу көздерінің тікелей жанында пайдаланбаңыз.
- Шаңсорғышты аэрозольдар пайдаланылатын немесе шашырайтын жерлерде, сондай-ақ тез тұтанатын сұйықтықтарға жақын жерлерде пайдалануға тыйым салынады, мұндай сұйықтықтарды сақтау орындарында шаңсорғышты пайдалануға тыйым салынады.
- Шаңсорғыш суды немесе кез келген басқа сұйықтықтарды жинауға арналмаған.
- Жанып жатқан немесе түтіндеп жатқан темекіні, бықсыған күлді жинауға тыйым салынады.
- Сылақтың, бетонның, ұнның немесе күлдің шаңын жинауға тыйым салынады.
- Үй жануарларының жүнін тазалау үшін шаңсорғышты пайдаланбаңыз.
- Үй-жайды жинау кезінде киімнің еркін салбырап тұрған элементтері, шаштар немесе дененің басқа да бөліктері қылшақтың немесе қондырмалардың ауа тартқыш тесігінің жанында болмауын қадағалаңыз.
- Баспалдақ алаңдарын жинау кезінде ерекше сақ болыңыз.

- Шаңсорғыштың кіру және шығу тесігін бөгде заттармен жабуға тыйым салынады, егер оның қандай да бір тесіктері бұғатталса, шаңсорғышты қоспаңыз.
- Шаңсорғышты тасымалдауға арналған сап ретінде қуаттандыру бауын пайдалануға тыйым салынады, шаңсорғышты тасымалдауға арналған саптан ұстап тасымалдаңыз.
- Шаңжинағыш-контейнер мен шаңсорғыш сүзгілерін мезгілімен тазалап отырыңыз.
- Қолданғаннан кейін немесе тазалау алдында қосу/өшіру пернесі арқылы шаңсорғышты өшіріңіз және электр розеткасынан қуаттандыру бауының ашасын суырыңыз.
- Балалардың қауіпсіздігі үшін қаптама ретінде пайдаланылатын полиэтилен пакеттерді қадағалаусыз қалдырмаңыз.
- Жұмыс істеу уақытында және жұмыс циклдері арасындағы үзілістерде құрылғыны балалардың қолы жетпейтін жерде орналастырыңыз.
- Дене, жүйке немесе сана мүмкіндіктері төмендетілген тұлғалардың (балаларды қоса) немесе оларда тәжірибесі немесе білімі болмаса, егер олар бақыланбаса немесе олардың қауіпсіздігі үшін жауап беретін тұлғамен аспапты пайдалану туралы нұсқаулықтар берілген болмаса, аспап олардың пайдалануына тағайындалмаған.
- Құрылғыны өздігіңізден жөндеуге тыйым салынады. Құрылғыны өздігіңізден бөлшектемеңіз, кез- келген ақаулықтар пайда болғанда және сервис орталығына жүгініңіз.
- Зақымдануларға жол бермеу үшін құрылғыны тек зауыттық қаптамада тасымалдаңыз.
- Құрылғыны салқын және құрғақ, балалардың және мүмкіндігі шектеулі адамдардың қолы жетпейтін жерде сақтаңыз.

Назар аударыңыз! Балаларға полиэтилен қаптармен немесе қаптамалық үлдірмен ойнауға рұқсат етпеңіз. **Тұншығу қаупі бар!**

- Құрылғы балалардың пайдалануына арналмаған.
- Құрылғыны ойыншық ретінде пайдалануға жол бермеу үшін балаларды қадағалаңыз.
- Аккумуляторлық батареяны қуаттау кезінде балалардың желілік адаптердің корпусын ұстауына жол бермеңіз.
- Егер жұмыс істеп тұрған құрылғының маңында балалар немесе мүмкіндіктері шектеулі адамдар болса, онда ерекше назарда болыңыз.

ҚҰРЫЛҒЫ ТЕК ТҰРМЫСТЫҚ ПАЙДАЛАНУҒА АРНАЛҒАН, ҚҰРЫЛҒЫНЫ КОМЕРЦИЯЛЫҚ НЕМЕСЕ ЗЕРТХАНАЛЫҚ МАҚСАТТАРДА ПАЙДАЛАНУҒА ТЫЙЫМ САЛЫНАДЫ.

АЛҒАШ РЕТ ПАЙДАЛУ АЛДЫНДА

Құрылғыны төмен температурада тасымалдағаннан кейін немесе сақтаған болсаңыз, оны қаптамадан шығарыңыз және пайдалану алдында 3 сағаттан кем емес уақыт күтіңіз.

- Шаңсорғышты ашыңыз, барлық қаптамалық және жарнамалық материалдарды алып тастаңыз.
- Зауыттық қаптамасын сақтап қойыңыз.
- Қауіпсіздік шаралары мен пайдалануға беру жөніндегі кеңестермен танысыңыз.
- Жинақталымын тексеріңіз.
- Құралды зақымдануына қатысты тексеріп шығыңыз, зақымдануы болған жағдайда оны қоспаңыз.
- Құралда көрсетілген қуаттандыру кернеуінің параметрлері электр желісінің параметрлеріне сәйкес келетініне көз жеткізіңіз.

ШАҢСОРҒЫШТЫҢ ҚАБЫРҒАЛЫҚ ҰСТАҒЫШЫ

- Шаңсорғышты/аккумуляторлық батареяның қуатын сақтауға арналған орынды анықтап алыңыз. Электрлік розетка қабырғалық ұстағыштың (17) қасында болуы керек.
- Қабырғалық ұстағышты (17) шаңсорғыштың толық салбырауына жол бермейтіндей етіп орналастыру керек, шаңсорғыш электрлік қылшаққа (1) сүйенуі керек.
- Қабырғалық ұстағышты (17) дюбелдер мен бекітетін шұрыптардың көмегімен бекітіңіз.

АККУМУЛЯТОРЛЫҚ БАТАРЕЯНЫ ҚУАТТАУ

НАЗАР АУДАРЫҢЫЗ!

– Жеткізу жинағына кіретін аккумуляторлық батареяны ғана пайдалану керек, түпнұсқалық емес батареяны пайдалану қауіпке әкеп соғуы мүмкін.

– Электрліттің ағып кетуіне жол бермеу үшін литий-иондық батареяларды соққыға, жоғары температуралардың әсеріне соғуға тыйым салынады, аккумуляторлық батареяны бөлшектеуге тыйым салынады.

– Аккумуляторлық батареяны отқа тастауға тыйым салынады.

– Аккумуляторлық батарея байланыстарының тұйықталуына жол бермеу керек, бұл күйге немесе өртке әкелуі мүмкін.

– Аккумуляторлық батареяны қарапайым тұрмыстық қалдықтармен бірге тастауға болмайды, оны ары қарай кәдеге асыру үшін мамандандырылған орынға өткізу керек.

- Құралды алғаш рет қолдану алдында немесе оны пайдаланудағы ұзақ үзілістен кейін аккумуляторлық батареяны қуаттандыру керек.
- Желілік адаптердің (18) қосатын бауының штекерін (19) ұяшыққа (11) салыңыз.
- Желілік адаптерді (18) электрлік розеткаға салыңыз, осы жерде индикатор (7) жанады және жанып-өшіп тұрады, аккумуляторлық батарея толық қуатталған кезде индикатор (7) тұрақты жанады.
- Аккумулятор батареясының толық зарядталу уақыты 4-5 сағат шамасы.
- Аккумуляторлық батарея толық қуатталғаннан кейін желілік адаптерді (18) электрлік розеткадан шығарыңыз.
- Желілік адаптердің (18) қосатын бауының штекерін (19) ұяшықтан (11) шығарыңыз.

Ескертпе:

- аккумуляторлық батареяны қуаттандыруды +5°C бастап +35°C дейінгі температурада жүзеге асырыңыз
- егер сіз шаңсорғышты екі немесе үш айдан астам уақыт пайдаланбаған болсаңыз, онда шаңсорғышты пайдалану алдында аккумуляторлық батареяны толық қуаттаңыз.

ШАҢСОРҒЫШТЫ ПАЙДАЛАНУ**НАЗАР АУДАРЫҢЫЗ!**

- Егер үй жинау барысында шаңсорғыштың сору қуаттылығы кенет төмендесе, шаңсорғышты дереу сөндіріп, ұзартқыш түтіктің (3) бітеліп қалмағандығын тексеріңіз. Қоқысты алып тастап, содан кейін ғана жинау жұмыстарын жалғастыруға болады.
- Жанып тұрған немесе түтіні бар темекілерді, ызыуы бар шоқты жинауға тыйым салынады, сылақты, бетонның, ұнның немесе күлдің шаңдарын жинауға тыйым салынады.
- Шаңсорғыш суды немесе кез-келген басқа сұйықтықтарды жинауға арналмаған.
- Шаңсорғышты аэрозольдар пайдаланылатын немесе шашырайтын жерлерде, сондай-ақ тез тұтанатын сұйықтықтарға жақын жерлерде пайдалануға тыйым салынады, мұндай сұйықтықтарды сақтау орындарында шаңсорғышты пайдалануға тыйым салынады.

ШАҢСОРҒЫШТЫ ЖИНАУ**Ұзартқыш түтікті және қондырмаларды жалғау**

- Шаң жинағыш-контейнерді шаңсорғыштың моторлық блогына орнаныңыз, бекіткіштің (6) шаң жинағыш-контейнерді сенімді бекіткеніне көз жеткізіңіз (1 сур.).

Ұзартқыш түтікшені қосу

- Ұзартқыш түтікшені (3) шаңсорғыштың ауа жинайтын тесігіне бекіткіш (4) шертілгенге дейін салыңыз (2 сур.).
- Электрлік қылшақты (1) ұзартатын түтікшеге (3) қосыңыз (3 сур.).
- Ұзартқыш түтікшені (3) шаңсорғыштан ажырату үшін бекіткіштің (4) түймесін басып, ұстап тұрыңыз.
- Электрлік қылшақты (1) ұзартқыш түтікшеден (3) ажырату үшін бекіткіштің (2) түймесін басып, ұстап тұрыңыз.

Электрлік қылшақ

- Тегіс едендері немесе кілем жабынының орташа және қысқа түгі бар үй-жайларды жинау үшін электрлік қылшақты (1) пайдаланыңыз.

Ескертпе:

- егер кілем жабындары түктерінің ұзындығы 15 мм асатын болса, онда электрлік қылшақты (1) пайдалануға тыйым салынады.
- электрлік қылшақпен (1) электр сымдарының үстінен жүргізуге болмайды.
- үй-жайды электрлік қылшақты (1) пайдаланып жинауды аяқтағаннан кейін шаңсорғышты қосу/өшіру пернесін (9) басып, өшіріңіз.

Саңылауларға арналған қондырма

- Саңылауға арналған қондырма (22) радиаторларды, тесіктерді ж.с.с. тазалауға арналған.
- Саңылауға арналған қылшақты (22) ұзартқыш түтікке (3) немесе шаңсорғыштың ауа жинайтын тесігіне қосуға болады.

ШАҢСОРҒЫШТЫ ҚОСУ

Назар аударыңыз! Шаңсорғышты оған сепартор (16) мен НЕРА-сүзгіші (15) орнатылған шаң жинағыш-контейнерді орнатып қана қосу керек.

- Шаңсорғыш жұмыс істеп жатқанда және оны тасымалдаған кезде оны қолсабынан (10) ұстаңыз.
- Шаңсорғышты сақтаған немесе аккумуляторлық батареяны қуаттаған кезде ыңғайлы болу Шаңсорғыштың қабырғалық ұстағышы (17) пайдаланыңыз.
- Шаңсорғышты қосу үшін қосу/өшіру пернесін (9) басыңыз, шаңсорғыш қуаттылықтың төменгі деңгейінде қосылады, максималдық қуаттылықты қосу үшін «MAX» түймесін (8) басыңыз, «MAX» түймесін (8) тағы басқан кезде шаңсорғыш қуаттылықтың төменгі деңгейінде қосылады, шаңсорғышты өшіру үшін пернені (9) тағы да басыңыз.
- Шаңсорғыштың жұмысы кезінде индикаторлар (7) жанады және электрлік қылшақ (1).
- Бір индикатор (7) жанып-өшкен кезде шаңсорғышты өшіріп, аккумуляторлық батареяны қуаттау керек.

ТАЗАЛАУ ЖӘНЕ КҮТІМ

Назар аударыңыз!

Шаң жинағыш-контейнердің, сепаратордың (18) және НЕРА-сүзгіші (15) тазалығына назар аударыңыз, шаңсорғыш жұмысының тиімділігі олардың тазалығына байланысты болады.

- Шаң жинағыш-контейнерді шаңсорғышты әрбір пайдаланғаннан кейін тазалауға кеңес беріледі, сепаратор (18) мен НЕРА-сүзгіші (15) жүйелі түрде тазалаңыз.
- Ұзартқыш түтікшені (3) шешіңіз, ол үшін бекіткіштің (4) түймесін басып, ұстап тұрыңыз (2 сур.).
- Бекіткішті (6) басып, шаң жинағыш-контейнерді шаңсорғыштың моторлық блогынан шешіңіз (1 сур.).
- Шаң мен қоқысты кетіру үшін шаң жинағыш-контейнерді (3) қоқыс шелегінің үстіне қойып, бекіткішті (14) басыңыз және қақпақты (13) ашыңыз, шаң мен қоқысты тазалаңыз, артынан бекіткіш (14) қосылғанға дейін қақпақты (13) жабыңыз.

Шаң жинағыш-контейнерді тазалау

- Шаң жинағыш-контейнерді шешудің алдында жоғарыда көрсетілгендей оның ішінен шаң мен қоқысты тазалаңыз.
- Шаң жинағыш-контейнердің жоғары қақпағынан (5) ұстап, оны сағат тіліне қарсы бұраңыз және құтыдан (12) шешіңіз (4-сур.).
- Құтыдан (12) сепараторды (16) шығарыңыз (4-сур.).
- НЕРА-сүзгішті (15) сағат тіліне «» қарсы бұрап, оны сепаратордан (16) шығарыңыз (5-сур.).

- Сепаратор (16) мен НЕРА-сүзгішті (15) жылы ағын судың астына жуып, оларды кептіріңіз (6, 7-сур.). НЕРА-сүзгіні (15) кептіру үшін фен немесе басқа да сондай құралдарды пайдалануға тыйым салынады
- Сүзгіштерді жылы ағын судың астында жуыңыз, оларды кептіріңіз.
- Сүзгіштер блогын (19) кептіру үшін фен немесе басқа да сондай құралдарды (6-сур.) пайдалануға тыйым салынады.
- Шаң жинағыш-контейнердің (12) құтысын жуып, оны кептіріңіз.
- Барлық шешіlmелі бөлшектерді жуу үшін ыдыс жуатын машинаны пайдалануға болмайды.

Ескертпе: шаң жинағыш-контейнерді құрастыру алдында барлық шешіlmелі бөлшектердің таза және құрғақ екеніне көз жеткізіңіз.

Шаң жинайтын-контейнерді құрастыру

- НЕРА-сүзгішті (15) сепараторға (16) салыңыз және оны сағат тілі «» бойынша бұраңыз (5-сур.).
- Сепараторды (18) шаң жинағыш-контейнердің (3) құтысына орнатыңыз және оны сағат тіліне қарсы бағытта бұраңыз.
- Жоғарғы қақпақты (5) құтыға (12) орнатып, оны сағат тілі бойынша бұраңыз.
- Жиналған шаң жинағыш-контейнерді бекіткіш (6) іске қосылғанға дейін орнатыңыз, шаң жинағыш-контейнердің сенімді бекітілгендігіне көз жеткізіңіз.

Электрлік қылшақты тазарту

- Электрлік қылшақты (1) пайдалану кезінде айналатын қылшаққа (21) шаш, жіп ж.с.с. оралып қалуы мүмкін. Жлектрлік қылшақтың (1) тазалығын бақылау керек, ластанған кезде қылшақты (1) ашық, дөңгелек қылшақты (21) тазалаңыз.
- Электрлік қылшақты (1) бекіткішті (2) басып, ұзартқыш түтіктен (3) шешіп алыңыз.
- Қылшақты (1) аударыңыз, жазық бұрағышты пайдалана отырып, бекіткішті (20) сағат тіліне қарсы бұраңыз және оны шешіңіз, дөңгелек қылшақты (21) шығарыңыз, қылшаққа (21) оралып қалған жіптер мен шаштарды алып тастаңыз.
- Электрлік қылшақ (1) корпусының ішкі және сыртқы беттерін шаң мен қоқыстан тазалаңыз.

Электрлік қылшақты құрастыру

- Дөңгелек қылшақтың (21) сол жақ бөлігін корпусқа салыңыз.
- Дөңгелек қылшақтың (21) оң жағын орнына орнатыңыз, дөңгелек қылшақты (21) бекіту үшін бекіткішті (20) орнатыңыз және жазық бұрағышты пайдаланып, оны сағат тілі бойынша бұраңыз.
- Дөңгелек қылшақтың (21) сенімді бекітілгендігіне көз жеткізіңіз.

Шаңсорғыш корпусын тазалау

- Шаңсорғыш корпусын сәл дымқыл матамен сүртіңіз, содан соң құрғатып сүртіңіз.
- Шаңсорғыш корпусын, электрлік қылшақты (1) және желілік адаптерді (18) суға немесе кез-келген басқа сұй-

ықтықтарға салуға тыйым салынады. Шаңсорғыш корпусының ішіне және электрлік қылшаққа (1) сұйықтықтың тиюіне жол бермеңіз.

- Шаңсорғыш корпусы мен барлық бөлшектерді тазалау үшін еріткіштер мен абразивтік тазалау құралдарын пайдалануға тыйым салынады.

САҚТАУ

- Шаңсорғышты ұзақ уақытқа сақтауға қойғанға дейін, шаңсорғыш корпусын, шаңжинағыш-контейнерді және электрлік қылшақты (1) тазалаңыз.
- Шаңсорғышты құрғақ салқын жерде балалар мен мүмкіндігі шектеулі адамдардың мүмкіндіктері шектеулі адамдардың қолы жетпейтін жерде сақтаңыз.

АККУМУЛЯТОРЛЫҚ БАТАРЕЯНЫ КӘДЕГЕ АСЫРУ

- Айқыш бұрағышты пайдала отырып, моторлық блокты ашыңыз және аккумуляторлық батареяны шығарыңыз, аккумуляторлық батареяны күнделікті тұрмыстық қалдықтармен бірге тастауға болмайды, оны ары қарай кәдеге асыру үшін мамандандырылған орынға өткізіңіз.

Ақаулық	Себептері	Жою
Шаңсорғыш қосылмайды.	Аккумуляторлық батареяның қуаты толық аяқталған.	Аккумуляторлық батареяны қуаттау керек.

Сору қуаттылығы азайды.	Шаң жинағыш-контейнер толған. Сүзгілер блогы ластанған. Ұзартқыш түтікте қоқыс бар. Электрлік қылшақтағы дөңгелек қылшақ айналмайды. Аккумуляторлық батареяның қуаты толық аяқталған.	Шаң жинағыш-контейнерді тазалаңыз. Сүзгілер блогын тазалаңыз. Ұзартқыш түтіктегі қоқысты тазалаңыз. Электрлік қылшақты тазалаңыз. Аккумуляторлық батареяны толық қуаттау керек.
Аккумуляторлық батареяны қуаттау кезінде индикаторлар жанбайды.	Желілік розеткада кернеу жоқ. Желілік адаптер электрлік розеткаға салынбаған. Желілік адаптер бауының штекерінің шаңсорғыш корпусындағы ұяшықпен байланысы бұзылған.	Оған істейтін құралды қосып, желілік розетканы тексеріңіз. Желілік адаптерді электрлік розеткаға салыңыз. Желілік адаптер бауының штекерінің шаңсорғыш корпусындағы ұяшықпен байланысын тексеріңіз.
Шаңсорғыш аз уақыт жұмыс істейді.	Аккумуляторлық батареяның қуаты толық емес. Аккумуляторлық батареяның ескіруінің табиғи үдерісі.	Аккумуляторлық батареяны толық қуаттау керек. Аккумуляторлық батарея кепілдік мерзімі өткеннен кейін шығын элементі болып табылады, тұтынушы оны өздігінен сатып алады.

ЖЕТКІЗІЛІМ ЖИЫНТЫҒЫ

1. Шаңсорғыш (орнатылған шаңжинағыш-контейнері бар) – 1 дана.
2. Шаңсорғыштың қабырғалық ұстағышы – 1 дана.
3. Ұзартқыш түтік – 1 дана.
4. Электрлік қылшақ – 1 дана.
5. Саңылаулар қондырмасы – 1 дана.
6. Желілік адаптер – 1 дана.
7. Нұсқаулық – 1 дана.

ТЕХНИКАЛЫҚ СИПАТТАМАЛАРЫ

- Шаңсорғыш:
- Аккумуляторлық батареясы: 22,2 В, Li-Ion 2200 мА/сағ
- Номиналдық тұтыну қуаттылығы: 120 Вт
- Желілік адаптер:
- Электр қуаттандыруы: 220-240 В ~ 50/60 Гц
- Шығыс кернеуі: 27 В 500 мА



ПАЙДАҒА АСЫРУ

Қалдықтардың бақыланбай пайдаға асыруынан қоршаған ортаға немесе адамдардың денсаулығына зиян келтірмеу үшін, құрылғының немесе қуаттандыру элементтерінің (егер жи-нақталымға кірсе) қызмет ету мерзімі аяқталғаннан кейін оларды әдеттегі тұрмыстық қалдықтармен бірге тастамаңыз, аспапты және қуаттандыру элементтерін одан әрі пайдаға асыру үшін арнайы пункттерге жіберіңіз.

Бұйымдарды пайдаға асыру кезінде пайда болатын қалдықтар белгіленген тәртіп бойынша келесі пайдаға асырылатын тәртіппен міндетті түрде жинауға жатады.

Берілген өнімді пайдаға асыру туралы қосымша ақпаратты алу үшін жергілікті муниципалитетке, тұрмыстық қалдықтарды пайдаға асыру қызметіне немесе берілген өнімді сіз сатып алған дүкенге жүгініңіз.

Өндіруші алдын-ала ескертусіз, құрылғының дизайнын, конструкциясы мен оның жалпы жұмыс ұстанымдарына әсер етпейтін техникалық сипаттамаларын өзгерту құқығын өзіне қалдырады.

Құрылғының қызмет ету мерзімі – 3 жыл

Өндірілген күні сериялық нөмірде көрсетілген.

Қандай да бір ақаулықтар табылған жағдайда дереу авторландырылған сервистік орталыққа жүгіну керек.

Hergestellt für «Ruste GmbH»,
Berggasse 18/18, 1090 Wien,
Österreich

Produced for «Ruste GmbH»,
Berggasse 18/18, 1090 Vienna, Austria

Изготовлено по заказу Русте Гмбх,
Бергассе 18/18, 1090 Вена, Австрия

Уполномоченное изготовителем
лицо: ООО «Грантэл»
143912, МО, г. Балашиха,
ш. Энтузиастов, вл. 1А
т.: +7 (495) 297-50-20,
e-mail: info@brayer.su

Made in China/Произведено в Китае

brayer.pro

